

Dell™ Vostro™ 420/220/220s

Asennus- ja pikaopas

Tämä opas sisältää tietokoneen ominaisuuksien yleiskuvauksen, teknisiä tietoja sekä tietoja pika-asennuksesta, ohjelmistosta ja vianmäärityksestä. Lisätietoja käyttöjärjestelmästä, laitteista ja tekniikasta on *Dell-tekniikkaoppaassa* osoitteessa support.dell.com.

Mallit: DCSCLE, DCSCMF, DCSCSF

Huomautukset, muistutukset ja vaarat



HUOMAUTUS: HUOMAUTUKSET ovat tärkeitä tietoja, joiden avulla voit käyttää tietokonetta entistä paremmin.



MUISTUTUS: VAROITUKSET ovat varoituksia tilanteista, joissa laitteisto voi vahingoittua tai joissa tietoja voidaan menettää. Niissä kerrotaan myös, miten nämä tilanteet voidaan välttää.



VAARA: VAARAT kertovat tilanteista, joihin saattaa liittyä omaisuusvahinkojen, loukkaantumisen tai kuoleman vaara.

Jos ostit Dellin™ n-sarjan tietokoneen, mitkään tässä asiakirjassa esitettävät viittaukset Microsoft® Windows® -käyttöjärjestelmiin eivät koske sinua.

Macrovision-tuotteita koskevat huomautukset

Tämä tuote sisältää tekijänoikeuksien suojaustekniikkaa, joka on suojattu yhdysvaltalaisilla menetelmää koskevilla patenttivaatimuksilla ja muilla immateriaalisilla omistusoikeuksilla, joiden omistajat ovat Macrovision Corporation ja muut oikeuksien omistajat. Macrovision Corporationin tulee antaa valtuudet tämän tekijänoikeussuojaustekniikan käyttämiseen. Käytöllä tarkoitetaan kotikäyttöä sekä muita rajoitettuja tarkastelukäyttöjä, ellei Macrovision Corporation anna valtuuksia muuhun käyttöön. Ohjelmakoodin tai tuotteen purkaminen on kiellettyä.

Tämän asiakirjan tiedot voivat muuttua ilman erillistä ilmoitusta.

© 2008 Dell Inc. Kaikki oikeudet pidätetään.

Tämän tekstin kaikenlainen kopioiminen ilman Dell Inc:n kirjallista lupaa on jyrkästi kielletty.

Tässä asiakirjassa käytetyt tavamerkit: *Dell*, *DELL*-logo, *Vostro* ja *DellConnect* ovat Dell Inc:n tavamerkkejä, *Bluetooth* on Bluetooth SIG, Inc:n rekisteröity tavamerkki, jota Dell käyttää käyttöoikeudella, *Intel*, *Celeron*, *Pentium*, *Core2 Duo*, *Core2 Quad* ovat Intel Corporationin rekisteröityjä tavamerkkejä Yhdysvalloissa ja muissa maissa; *Blu-ray Disc* on Blu-ray Disc Associationin tavamerkki ja *Microsoft*, *Windows*, *Windows Vista* ja *Windows Vistan* Käynnistä-painikkeen logo ovat Microsoft Corporationin tavamerkkejä tai rekisteröityjä tavamerkkejä Yhdysvalloissa ja/tai muissa maissa

Muut tekstissä mahdollisesti käytetyt tavamerkit ja tuotenimet viittaavat joko merkkien ja nimien haltijoihin tai näiden tuotteisiin. Dell Inc. kieltää omistusoikeuden muihin kuin omiin tavamerkkeihinsä ja tuotemerkkeihinsä.

Mallit: DCSCLE, DCSCMF, DCSCSF

Syyskuu 2008

P/N K622H Versio A00

Sisältö

1	Tiedon hakeminen	7
2	Tietokoneen asentaminen	9
	Pika-asennus	9
	Tietokoneen asentaminen suljettuun tilaan	14
	Internet-yhteyden muodostaminen	16
	Internet-yhteyden määrittäminen	16
	Tietojen siirtäminen uuteen tietokoneeseen	18
	Microsoft® Windows Vista® -käyttöjärjestelmä	18
	Microsoft Windows® XP	18
3	Tietoja tietokoneesta	23
	Vostro 420: näkymä edestä	23
	Vostro 420: näkymä takaa	24
	Vostro 420 -takapaneelin liittimet	25
	Vostro 220: näkymä edestä	26
	Vostro 220: takanäkymä	27
	Vostro 220: takapaneelin liittimet	28
	Vostro 220s: etunäkymä	29

	Vostro 220s: takanäkymä	30
	Vostro 220s: takapaneelin liittimet	31
4	Tekniset tiedot	33
5	Vianmääritys	41
	Työkalut	41
	Virtavalot	41
	Merkkiäänet	41
	Virheilmoitukset	43
	Järjestelmälmoitukset	49
	Ohjelmisto- ja laiteongelmien vianmääritys	51
	Dell Diagnostics	51
	Vianmääritysvihjeitä	53
	Virtaongelmat	53
	Muistiongelmät	55
	Lukitukset ja ohjelmaongelmat	55
	Dellin tekninen päivityspalvelu	57
	Dell-tukiapuhjelma	57
6	Ohjelmiston uudelleenasetaminen	59
	Ohjaimet	59
	Ohjaimien tunnistaminen	59
	Ohjaimien ja apuohjelmien uudelleenasetaminen	59
	Käyttöjärjestelmän palauttaminen	62
	Microsoft® Windowsin® Järjestelmän palauttaminen -toiminnon käyttäminen	62
	Dell™ Factory Image Restore -ohjelman käyttö	64
	Operating System -levyn käyttö	66

7 Ohjeiden saaminen	69
Avun saaminen.	69
Tekninen tuki ja asiakaspalvelu	70
DellConnect™.	70
Online-palvelut	70
AutoTech-palvelu.	71
Automatisoitu tilauksen tila -palvelu	71
Ongelmia tilauksessa	72
Tuotetiedot	72
Tuotteiden palauttaminen takuukorjausta tai korvausta varten.	72
Ennen kuin soitat	73
Dellin yhteystiedot	75
Hakemisto	77

Tiedon hakeminen



HUOMAUTUS: Jotkin ominaisuudet tai tietovälineet voivat olla valinnaisia eikä niitä ehkä toimiteta tietokoneen mukana. Jotkin ominaisuudet tai tietovälineet eivät ehkä ole käytettävissä tietyissä maissa.



HUOMAUTUS: Tietokoneen mukana voidaan toimittaa lisätietoja.

Asiakirja/tallennusväline/tarra	Sisältö
<p>Huoltomerkki/pikahuoltokoodi</p> <p>Huoltomerkki ja pikahuoltokoodi on kiinnitetty tietokoneeseen.</p>	<ul style="list-style-type: none"> • Käytä huoltomerkkiä tunnistamaan tietokone, kun käytät support.dell.com-sivustoa tai otat yhteyttä tukeen. • Kun otat yhteyden tekniseen tukeen, anna pikapalvelukoodi, joka ohjaa puhelusi oikealle henkilölle.
<p>Drivers and Utilities -levy</p> <p><i>Drivers and Utilities</i> -levy toimitetaan tietokoneen mukana CD:nä tai DVD:nä tai jonkin muun tyyppisenä levynä.</p>	<ul style="list-style-type: none"> • Tietokoneen vianmääritysohjelma • Tietokoneen ohjaimet <p>HUOMAUTUS: Ohjaimia ja käyttöoppaiden päivityksiä on osoitteessa support.dell.com.</p> <ul style="list-style-type: none"> • Työpöytäjärjestelmän ohjelmisto • Readme (lueminut) -tiedostot <p>HUOMAUTUS: Tallennusvälineellä voi olla readme-tiedostoja, joissa on viime hetken tietoja teknisistä muutoksista tai teknistä viitemateriaalia kehittyneille käyttäjille.</p>
<p>Operating System -levy</p> <p><i>Operating System</i> -tallennusväline on CD- tai DVD-levy, joka on ehkä toimitettu tietokoneen mukana.</p>	<ul style="list-style-type: none"> • Asenna käyttöjärjestelmä uudelleen

Asiakirja/tallennusväline/tarra	Sisältö
<p>Turvallisuutta, määräyksiä, takuuta ja tukea koskevat ohjeet</p> <p>Tietokoneen mukana on ehkä toimitettu tämän tyyppisiä tietoja. Lisätietoja säädöksistä on Regulatory Compliance -sivulla sivuston www.dell.com alisivulla www.dell.com/regulatory_compliance.</p>	<ul style="list-style-type: none"> • Takuutiedot • Ehdot (vain Yhdysvallat) • Turvallisuusohjeet • Viranomaismääritykset • Ergonomiatiedot • Käyttöoikeussopimus
<p>Huoltokäsikirja</p> <p>Tietokoneen <i>Huoltokäsikirja</i> on osoitteessa support.dell.com.</p>	<ul style="list-style-type: none"> • Osien irrottaminen ja vaihtaminen • Järjestelmäasetusten määrittäminen • Vianmääritys ja ongelmien ratkaiseminen
<p>Dell-tekniikkaopas</p> <p><i>Dell-tekniikkaopas</i> on osoitteessa support.dell.com.</p>	<ul style="list-style-type: none"> • Tietoja käyttöjärjestelmästä • Laitteiden käyttäminen ja huoltaminen • Eri tekniikoiden kuvaus, kuten RAID, Internet, Bluetooth[®] langaton tekniikka, sähköposti, verkko ja niin edelleen.
<p>Microsoft[®] Windows[®] -käyttöoikeustarra</p> <p>Microsoft Windows -käyttöoikeus sijaitsee tietokoneessa.</p>	<ul style="list-style-type: none"> • Se sisältää käyttöjärjestelmän Product Key -tunnuksen.

Tietokoneen asentaminen

Pika-asennus



VAARA: Ennen kuin teet mitään tässä osiossa mainittuja toimia, lue tietokoneen mukana toimitetut turvallisuusohjeet. Lisää turvallisuusohjeita on Regulatory Compliance -sivulla osoitteessa www.dell.com/regulatory_compliance.



HUOMAUTUS: Jotkin laitteet eivät ehkä sisälly toimitukseen, jos et ole tilannut niitä.

- 1 Kytke näyttö käyttämällä joko valkoista DVI-kaapelia tai sinistä VGA-kaapelia. Voit tehdä kytkennän DVI-liitäntään käyttämällä VGA-kaapelia ja DVI-VGA-sovitinta.

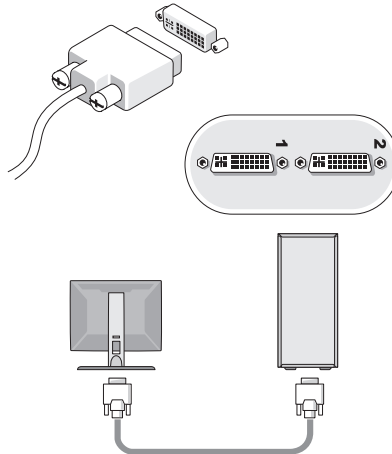

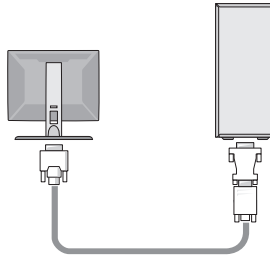
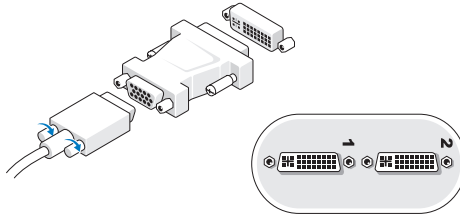
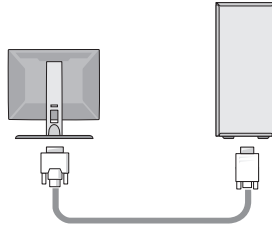
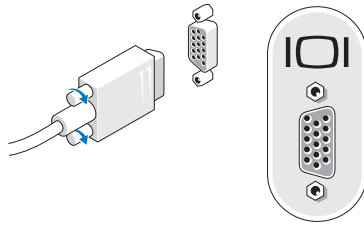

2 Kytke USB-laite, kuten näppäimistö tai hiiri.

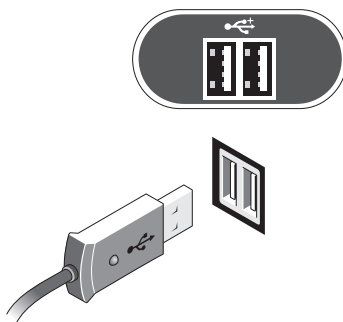

3 Kytke verkkokaapeli.

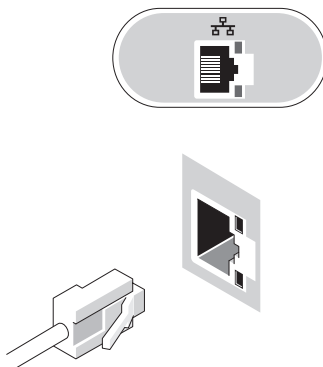

4 Kytke modeemi.

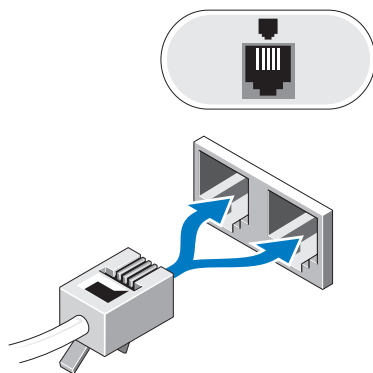

5 Kytke virtakaapeli(t).

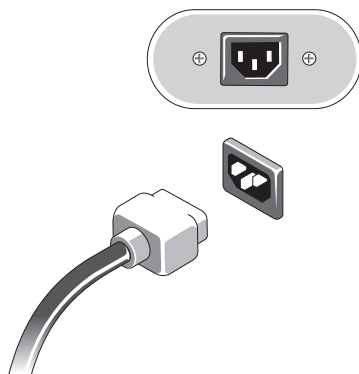

6 Paina näytön ja tietokoneen virtapainikkeita.

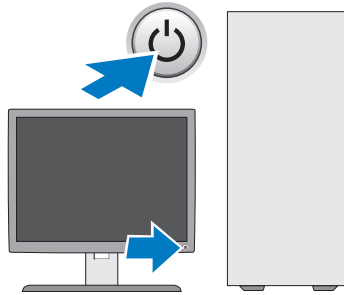

7 Muodosta yhteys verkkoon.

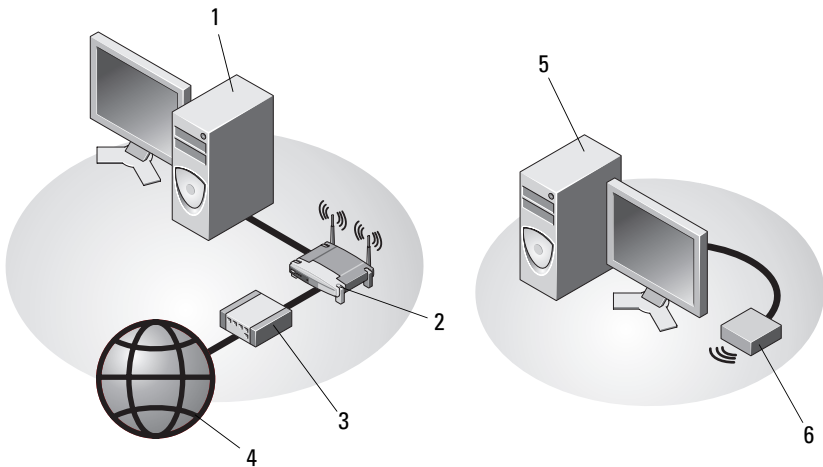

1 pöytätietokone, jossa on verkkosovitin

3 kaapeli- tai DSL-modeemi

5 pöytätietokone, jossa on langaton USB-sovitin

2 langaton reititin

4 Internet-palvelu

6 langaton USB-sovitin

Tietokoneen asentaminen suljettuun tilaan

Tietokoneen asentaminen suljettuun tilaan voi rajoittaa ilmavirtausta ja heikentää tietokoneen suorituskykyä sekä mahdollisesti aiheuttaa ylikuumentumista. Noudata seuraavia ohjeita, kun asennat tietokoneen suljettuun tilaan:



VAARA: Lue tietokoneen mukana toimitetut turvallisuusohjeet ennen tietokoneen asentamista suljettuun tilaan. Lisää turvallisuusohjeita on Regulatory Compliance -sivulla osoitteessa www.dell.com/regulatory_compliance.



MUISTUTUS: Tässä käyttöohjeessa annettu ympäristön lämpötila tarkoittaa suurinta sallittua käyttölämpötilaa. Huoneessa vallitseva ympäristön lämpötila on otettava huomioon, kun tietokone sijoitetaan suljettuun tilaan. Jos esimerkiksi huoneessa vallitseva ympäristön lämpötila on 25°C, tietokoneen ominaisuuksien mukaan lämpötila voi nousta 5 - 10°C, ennen kuin tietokoneen maksimikäyttölämpötila saavutetaan. Lisätietoja tietokoneen teknisistä tiedoista on kohdassa "Tekniset tiedot" sivulla 33.

- Jätä ainakin 10,2 senttimetrin tyhjä tila tuuletusaukkoja sisältävien tietokoneen pintojen ympärille, jotta tietokoneen tuuletus toimisi kunnolla.
- Jos suljetussa tilassa on ovet, niiden on läpäistävä vähintään 30 prosenttia tietokoneen etu- ja takaosan kautta kulkevasta ilmavirrasta.



MUISTUTUS: Älä asenna tietokonetta suljettuun tilaan, jossa ilma ei kierrä. Ilmavirran rajoittaminen heikentää tietokoneen suorituskykyä ja saattaa aiheuttaa tietokoneen ylikuumentumisen.

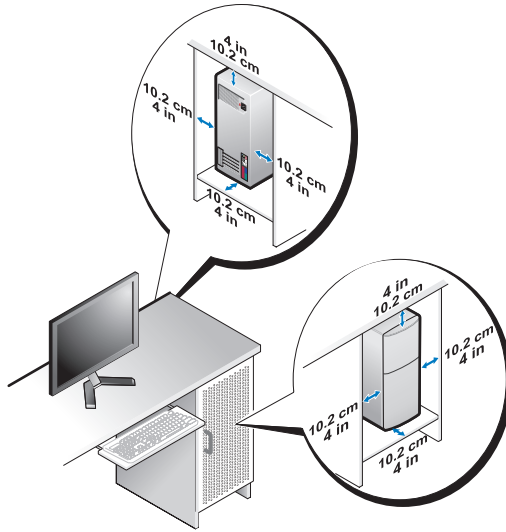

- Jos tietokone on sijoitettu nurkkaan pöydälle tai sen alle, jätä tietokoneen takapaneelin ja seinän väliin vähintään 5,1 senttimetrin tyhjä tila, jotta riittävään tuuletukseen tarvittava ilma pääsee kiertämään.

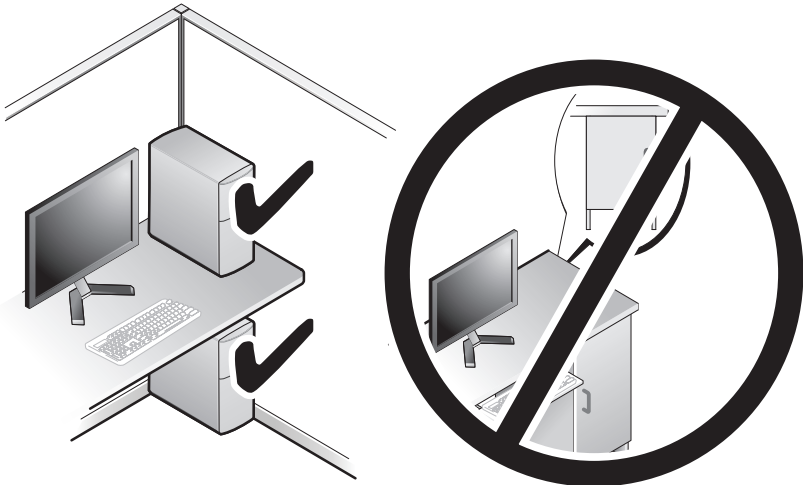

Internet-yhteyden muodostaminen

 **HUOMAUTUS:** Internet-palveluntarjoajat ja niiden tarjonta vaihtelevat eri maissa.

Internet-yhteyden muodostamiseen tarvitaan modeemi tai verkkoliitäntä ja Internet-palveluntarjoaja (ISP). *Jos käytät puhelinyhteyttä*, kytke puhelinlinja tietokoneen modeemiin liittimeen ja puhelinpistorasiaan ennen Internet-yhteyden määrittämistä. *Jos käytössäsi on DSL- tai kaapeli-/satelliittimodeemiyhteys*, pyydä asennusohjeet Internet-palveluntarjoajalta tai matkapuhelinpalvelusta.

Internet-yhteyden määrittäminen

Internet-yhteys määritetään Internet-palveluntarjoajan työpöydän pikakuvakkeen avulla seuraavasti:

- 1 Tallenna ja sulje kaikki avoimet tiedostot ja poistu kaikista avoimista ohjelmista.
- 2 Kaksoisnapsauta Internet-palveluntarjoajan kuvaketta Microsoft® Windows® -työpöydällä.
- 3 Suorita asennus loppuun noudattamalla näytön ohjeita.

Jos työpöydällä ei ole palveluntarjoajan kuvaketta tai jos haluat käyttää Internet-yhteyden määrittämisessä toista palveluntarjoajaa, tee seuraavassa kohdassa kuvatut toimet.

 **HUOMAUTUS:** Jos et pysty muodostamaan Internet-yhteyttä, perehdy *Dell-tekniikkaoppaaseen*. Jos yhteys on toiminut aiemmin, ongelma saattaa johtua Internet-palveluntarjoajan käyttökatkoksesta. Selvitä palvelun tila Internet-palveluntarjoajalta tai yritä muodostaa yhteys myöhemmin uudelleen.

 **HUOMAUTUS:** Ota Internet-palveluntarjoajan tiedot esiin. Jos sinulla ei ole palveluntarjoajaa, käytä **Muodosta Internet-yhteys** -toimintoa.

Microsoft® Windows Vista® -käyttöjärjestelmä

- 1 Tallenna ja sulje kaikki avoimet tiedostot ja poistu kaikista avoimista ohjelmista.
- 2 Valitse Windows Vistassa Käynnistä  → Ohjauspaneeli
- 3 Valitse **Verkko ja Internet** -kohdasta **Muodosta Internet-yhteys**.

- 4 Valitse **Muodosta Internet-yhteys** -ikkunasta **Laajakaistayhteys (PPPoE)** tai **Puhelinverkkoyhteys** haluamasi yhteystavan mukaan:
 - Valitse **Laajakaista**, jos käytössäsi on DSL-yhteys, satelliittimodeemi, kaapelitelevisiomodeemi tai langaton Bluetooth-yhteys.
 - Valitse **Puhelinverkkoyhteys**, jos haluat käyttää modeemi- tai ISDN-yhteyttä.
-  **HUOMAUTUS:** Jos et tiedä, mikä yhteystapa pitäisi valita, valitse **Auta minua** tai ota yhteyttä palveluntarjoajaan.
- 5 Noudata näyttöön tulevia ohjeita ja suorita asennus loppuun käyttämällä Internet-palveluntarjoajalta saamiasi määrittystietoja.

Microsoft Windows® XP

- 1 Tallenna ja sulje kaikki avoimet tiedostot ja poistu kaikista avoimista ohjelmista.
- 2 Valitse **Käynnistä**→ **Internet Explorer**→ **Muodosta Internet-yhteys**.
- 3 Valitse seuraavasta ikkunasta sopiva asetus:
 - Jos sinulla ei ole vielä palveluntarjoajaa, valitse **Valitse palveluntarjoaja luettelosta**.
 - Jos olet jo hankkinut palveluntarjoajalta asennustiedot, mutta et ole saanut asennus-CD-levyä, valitse **Määritä yhteys manuaalisesti**.
 - Jos käytössäsi on asennus-CD-levy, valitse **Käytä palveluntarjoajalta saatua CD-levyä**.

4 Valitse **Seuraava**.

Jos valitsit kohdassa step 3 **Määritä yhteys manuaalisesti**, jatka kohtaan step 5. Muussa tapauksessa suorita asennus loppuun noudattamalla näytön ohjeita.



HUOMAUTUS: Jos et tiedä, mikä yhteystapa pitäisi valita, ota yhteyttä palveluntarjoajaan.

- 5 Valitse sopiva asetus **Miten Internet-yhteys luodaan?** -kohdasta ja valitse **Seuraava**.
- 6 Suorita asennus loppuun käyttämällä palveluntarjoajalta saamiasi määrittystietoja.

Tietojen siirtäminen uuteen tietokoneeseen

Microsoft® Windows Vista® -käyttöjärjestelmä

- 1 Napsauta Windows Vistan Käynnistä-painiketta  ja valitse sitten Siirrä tiedostot ja asetukset → Käynnistä Windowsin helppo siirto.
- 2 Valitse Käyttäjätilien hallinta -valintaikkunassa Jatka.
- 3 Valitse Käynnistä uusi siirto tai Jatka käynnissä olevaa siirtoa.
- 4 Toimi ohjatun Windowsin asetusten siirtäminen -toiminnon ohjeiden mukaan.

Microsoft Windows® XP

Voit siirtää tietoja lähdetietokoneesta uuteen tietokoneeseen Windows XP:n Ohjattu tiedostojen ja asetusten siirtäminen -toiminnon avulla.

Voit siirtää tiedot uuteen tietokoneeseen verkko- tai sarjayhteyden välityksellä tai tallentaa ne siirrettävälle tallennusvälineelle, esimerkiksi kirjoitettavalle CD-levylle, uuteen tietokoneeseen siirtoa varten.



HUOMAUTUS: Voit siirtää tiedot vanhasta tietokoneesta uuteen tietokoneeseen kytkemällä sarjakaapelin suoraan tietokoneiden I/O-porttien väliin. Lisätietoja suoran kaapeliyhteyden muodostamisesta kahden tietokoneen välille on Microsoft Knowledge Base -tietokannan artikkelissa 305621 (*Suorakaapeliyhteyden määrittäminen kahden tietokoneen välille Windows XP:ssä*). Näitä tietoja ei välttämättä ole käytettävissä kaikissa maissa.

Tiedot siirretään uuteen tietokoneeseen käyttämällä Ohjattua tiedostojen ja asetusten siirtämistoimintoa.

Tiedostojen ja asetusten ohjattu siirtäminen (Operating System -levyn avulla)



HUOMAUTUS: Tämä toiminto edellyttää käyttöjärjestelmälevyn käyttämistä. Tallennusväline on valinnainen, eikä sitä välttämättä toimiteta kaikkien tietokoneiden mukana.

Uuden tietokoneen valmisteleminen tiedostojen siirtoa varten:

- 1 Avaa Ohjattu tiedostojen ja asetusten siirtäminen -toiminto seuraavasti: valitse Käynnistä → Kaikkiohjelmat → Apuohjelmat → Järjestelmätyökalut → Ohjattu tiedostojen ja asetusten siirtäminen.

- 2 Kun näyttöön tulee **Ohjattu tiedostojen ja asetusten siirtäminen -toiminnon** aloitusnäyttö, valitse **Seuraava**.
- 3 Valitse **Kumpi tietokone tämä on?** -näytöstä **Uusi tietokone**→ **Seuraava**.
- 4 Valitse **Onko sinulla Windows XP -CD-levy?** -näytöstä **Käytetään Windows XP -CD-levyä**→ **Seuraava**.
- 5 Kun näyttöön tulee **Siirry vanhaan tietokoneeseen** -viesti, siirry vanhan tietokoneen tai lähdetietokoneen luokse. **Älä** valitse **Seuraava**-vaihtoehtoa tällä kertaa.

Tietojen kopiointi vanhasta tietokoneesta:

- 1 Aseta Windows XP *-käyttöjärjestelmälevy* vanhan tietokoneen asemaan.
- 2 Valitse **Tervetuloa Microsoft Windows XP:hen** -näytöstä **Lisätoiminnot**.
- 3 Valitse **Mitä haluat tehdä?** -kohdasta **Siirrä tiedostoja ja asetuksia**→ **Seuraava**.
- 4 Valitse **Kumpi tietokone tämä on?** -näytöstä **Vanha tietokone**→ **Seuraava**.
- 5 Napsauta **Valitse siirtotapa** -näytössä haluamaasi siirtotapaa.
- 6 Valitse **Valitse siirrettävät kohteet** -näytöstä siirrettävät kohteet ja valitse sitten **Seuraava**.
Kun tiedot on kopioitu, **Viimeistellään tiedonkeräysvaihetta** -ikkuna avautuu.
- 7 Valitse **Valmis**.

Tietojen siirtäminen uuteen tietokoneeseen:

- 1 Valitse uuden tietokoneen **Siirry vanhaan tietokoneeseen** -näytöstä **Seuraava**.
- 2 Valitse **Missä tiedostot ja asetukset ovat?** -näytöstä valitsemasi tiedostojen ja asetusten siirtotapa ja valitse sitten **Seuraava**.
Ohjattu toiminto ottaa kerätyt tiedostot ja asetukset käyttöön uudessa tietokoneessa.
- 3 Valitse **lopuksi** avautuvasta näytöstä **Valmis** ja käynnistä uusi tietokone uudelleen.

Ohjattu tiedostojen ja asetusten siirtäminen ilman Operating System -levyä

Jotta voisit suorittaa ohjatun tiedostojen ja asetusten siirtotoiminnon ilman *käyttäjärjestelmälevyä*, sinun on luotava ohjatun toiminnon levy, jonka avulla voit luoda varmuuskopiotiedoston siirrettävään tietovälineeseen.

Voit luoda ohjatun toiminnon levyn uudessa tietokoneessa, jossa on Windows XP, suorittamalla seuraavat vaiheet:

- 1 Avaa Ohjattu tiedostojen ja asetusten siirtäminen -toiminto seuraavasti: valitse **Käynnistä**→**Kaikkiohjelmat**→**Apuohjelmat**→**Järjestelmätyökalut**→**Ohjattu tiedostojen ja asetusten siirtäminen**.
- 2 Kun näyttöön tulee **Ohjattu tiedostojen ja asetusten siirtäminen -toiminnon** aloitusnäyttö, valitse **Seuraava**.
- 3 Valitse **Kumpi tietokone tämä on?** -näytöstä **Uusi tietokone**→ **Seuraava**.
- 4 Valitse **Onko sinulla Windows XP -CD-levy?** -näytöstä **Luodaan uusi Tiedostojen ja asetusten siirto -levyke asemaan**→ **Seuraava**.
- 5 Aseta asemaan siirrettävä tietoväline, kuten tallennettava CD-levy, ja valitse **OK**.
- 6 Kun levyn luonti on valmis ja näyttöön tulee **Siirry vanhaan tietokoneeseen** -viesti, *älä* valitse **Seuraava**-vaihtoehtoa.
- 7 Siirry vanhan tietokoneen luokse.

Tietojen kopiointi vanhasta tietokoneesta:

- 1 Aseta ohjatun toiminnon levy vanhan tietokoneen asemaan ja valitse **Käynnistä**→**Suorita**.
- 2 Etsi **Suorita**-ikkunan **Avaa**-kentässä (siirrettävästä tietovälineestä) **fastwiz** ja valitse **OK**.
- 3 Kun näyttöön tulee **Ohjattu tiedostojen ja asetusten siirtäminen -toiminnon** aloitusnäyttö, valitse **Seuraava**.
- 4 Valitse **Kumpi tietokone tämä on?** -näytöstä **Vanha tietokone**→ **Seuraava**.
- 5 Napsauta **Valitse siirtotapa** -näytössä haluamaasi siirtotapaa.
- 6 Valitse **Valitse siirrettävät kohteet** -näytöstä siirrettävät kohteet ja valitse sitten **Seuraava**.
Kun tiedot on kopioitu, **Viimeistellään tiedonkeräysvaihetta** -ikkuna avautuu.
- 7 Valitse **Valmis**.

Tietojen siirtäminen uuteen tietokoneeseen:

- 1** Valitse uuden tietokoneen **Siirry vanhaan tietokoneeseen** -näytöstä **Seuraava**.
- 2** Valitse **Missä tiedostot ja asetukset ovat?** -näytöstä valitsemasi tiedostojen ja asetusten siirtotapa ja valitse sitten **Seuraava**. Noudata näytön ohjeita. Ohjattu toiminto lukee kerätyt tiedostot ja asetukset ja siirtää ne sitten uuteen tietokoneeseen.
Kun kaikki asetukset ja tiedostot on siirretty, näyttöön tulee **Valmis**-ikkuna.
- 3** Valitse **Valmis** ja käynnistä uusi tietokone uudelleen.



HUOMAUTUS: Lisätietoja tietojen siirrosta saat hakemalla osoitteesta support.dell.com asiakirja numero 154781 (*What Are The Different Methods To Transfer Files From My Old Computer To My New Dell™ Computer Using the Microsoft® Windows® XP Operating System?*).



HUOMAUTUS: Dell™ Knowledge Base -asiakirjaa ei ehkä voi käyttää joissakin maissa.

Tietoja tietokoneesta

Vostro 420: näkymä edestä

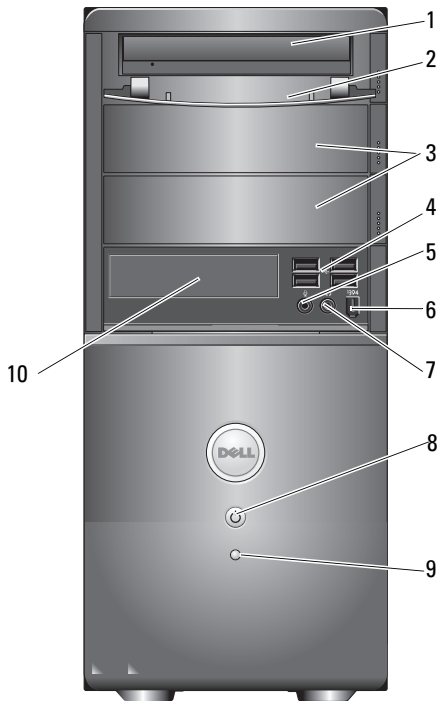

- | | | | |
|---|-------------------------------------|----|-----------------------------------|
| 1 | optinen asema | 2 | asemapaikan etupaneeli (avoin) |
| 3 | valinnaiset optiset asemapaikat (2) | 4 | USB 2.0 -liittimet (4) |
| 5 | mikrofoniliitin | 6 | IEEE 1394 -liitin (lisävaruste) |
| 7 | kuulokeliitäntä | 8 | virtapainike, virran valo |
| 9 | aseman toiminnan merkkivalo | 10 | muistikortin lukija (valinnainen) |

Vostro 420: näkymä takaa

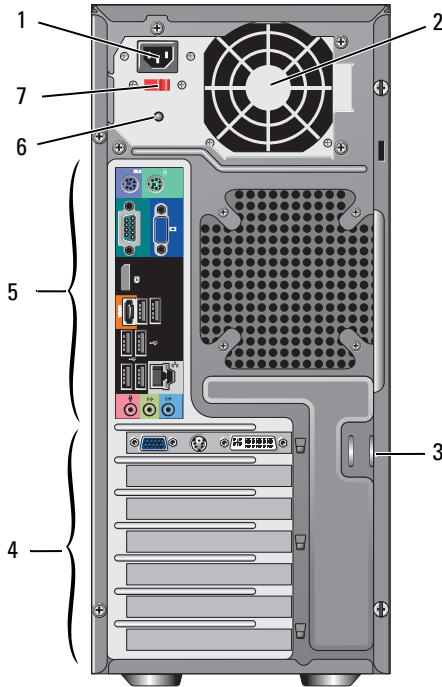

- | | | | |
|---|---------------------------------|---|-------------------------|
| 1 | virtajohdon liitin | 2 | virtalähteen tuuletin |
| 3 | turvakaapeli/turvalukon renkaat | 4 | laajennuskorttipaikat |
| 5 | takapaneelin liittimet | 6 | virtalähteen merkkivalo |
| 7 | jännitteenalintakytkin | | |

Vostro 420 -takapaneelin liittimet

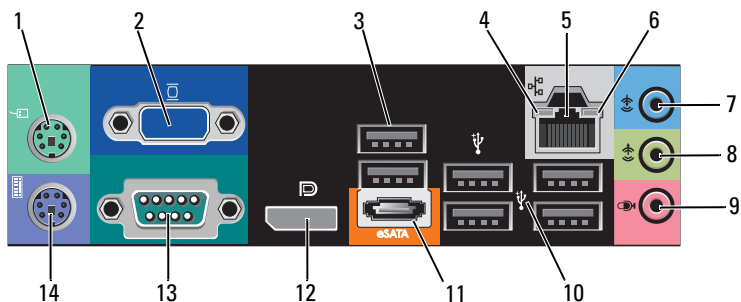

- | | | | |
|----|---------------------------|----|------------------------|
| 1 | PS/2-hiiriliitin | 2 | VGA-liitin |
| 3 | USB 2.0 -liitännät (2) | 4 | linkkien eheyden valo |
| 5 | verkkolaitteen liitännä | 6 | verkon toimintavalo |
| 7 | line-in-liitännä | 8 | linjalähtöliitännä |
| 9 | mikrofoniliitin | 10 | USB 2.0 -liittimet (4) |
| 11 | eSATA-liitin | 12 | näyttöliitännä |
| 13 | sarjaliitin (9-nastainen) | 14 | PS/2-näppäimistöliitin |

Vostro 220: näkymä edestä

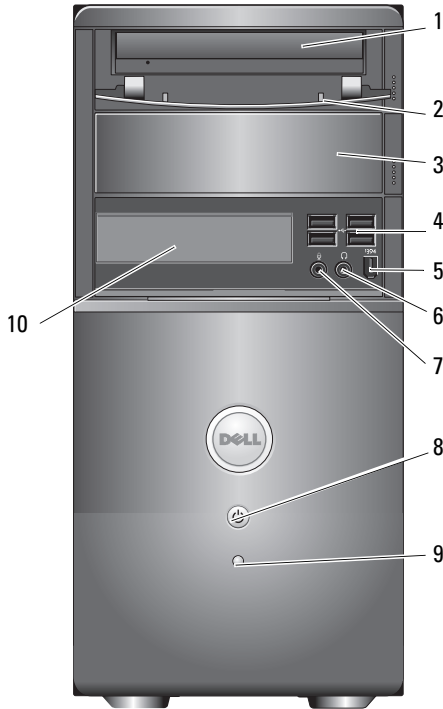

- | | | | |
|---|---------------------------------|----|-----------------------------------|
| 1 | optinen asema | 2 | asemapaikan etupaneeli (avoin) |
| 3 | optisen aseman paikka | 4 | USB 2.0 -liittimet (4) |
| 5 | IEEE 1394 -liitin (lisävaruste) | 6 | kuulokeliitäntä |
| 7 | mikrofoniliitin | 8 | virtapainike, virran valo |
| 9 | aseman toiminnan merkkivalo | 10 | muistikortin lukija (valinnainen) |

Vostro 220: takanäkymä

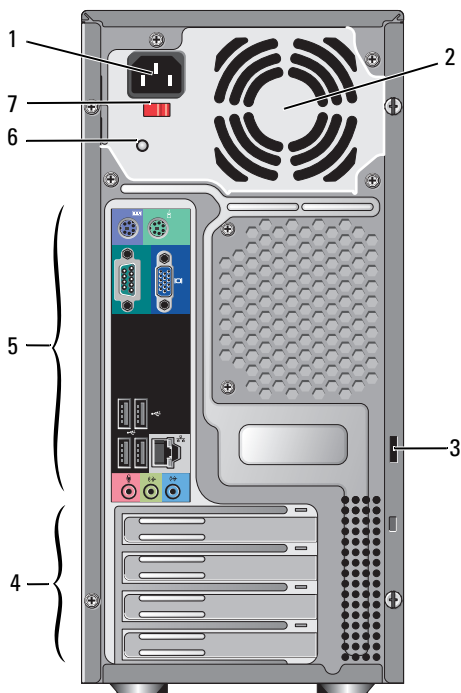

- | | | | |
|---|---------------------------------|---|-------------------------|
| 1 | virtajohdon liitin | 2 | virtalähteen tuuletin |
| 3 | turvakaapeli/turvalukon renkaat | 4 | laajennuskorttipaikat |
| 5 | takapaneelin liittimet | 6 | virtalähteen merkkivalo |
| 7 | jännitteenvälintakytkin | | |

Vostro 220: takapaneelin liittimet

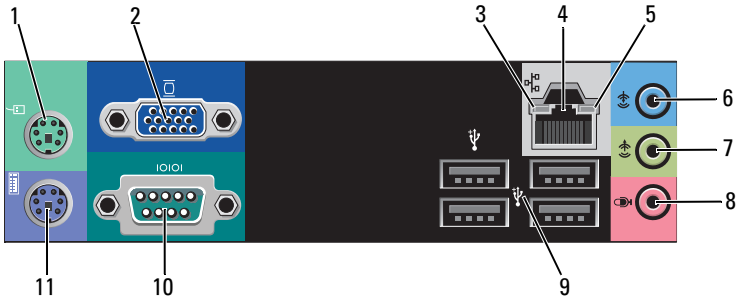

- | | | | |
|----|------------------------|----|-------------------------|
| 1 | PS/2-hiiriliitin | 2 | VGA-liitin |
| 3 | linkkien eheyden valo | 4 | verkkolaitteen liitäntä |
| 5 | verkon toimintavalo | 6 | line-in-liitäntä |
| 7 | linjalähtöliitäntä | 8 | mikrofoniliitin |
| 9 | USB 2.0 -liittimet (4) | 10 | sarjaliitin |
| 11 | PS/2-näppäimistöliitin | | |

Vostro 220s: etunäkymä

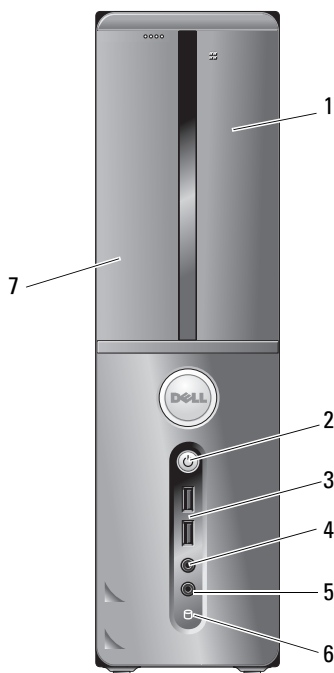

- | | | | |
|---|-----------------------------------|---|-----------------------------|
| 1 | muistikortin lukija (valinnainen) | 2 | virtapainike, virran valo |
| 3 | USB 2.0 -liitännät (2) | 4 | kuulokeliitäntä |
| 5 | mikrofoniliitin | 6 | aseman toiminnan merkkivalo |
| 7 | optinen asema | | |

Vostro 220s: takanäkymä

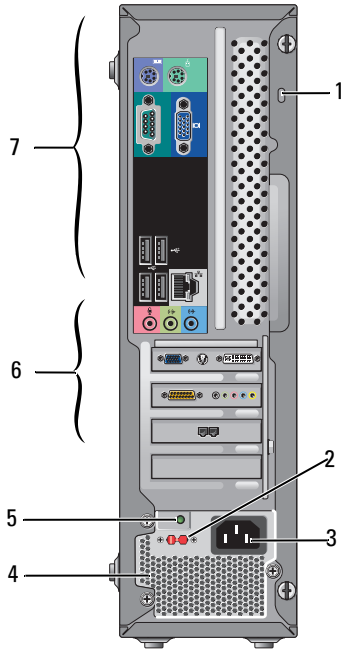

- | | | | |
|---|---------------------------------|---|----------------------------|
| 1 | turvakaapeli/turvalukon renkaat | 2 | jännitteenvalintakytkin |
| 3 | virtaliitin | 4 | virtalähteen tuuletusaukot |
| 5 | virtalähteen merkkivalo | 6 | laajennuskorttipaikat |
| 7 | takapaneelin liittimet | | |

Vostro 220s: takapaneelin liittimet

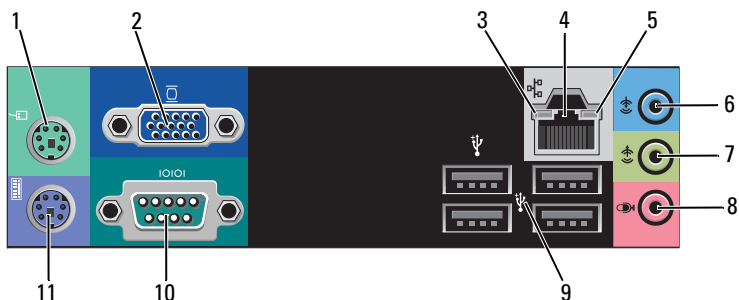

- | | | | |
|----|------------------------|----|-------------------------|
| 1 | PS/2-hiiriliitin | 2 | VGA-liitin |
| 3 | linkkien eheyden valo | 4 | verkkolaitteen liitântä |
| 5 | verkon toimintavallo | 6 | line-in-liitântä |
| 7 | linjalähtöliitântä | 8 | mikrofoniliitin |
| 9 | USB 2.0 -liittimet (4) | 10 | sarjaliitin |
| 11 | PS/2-näppäimistöliitin | | |

Tekniset tiedot



HUOMAUTUS: Tarjoukset voivat vaihdella alueittain. Saat lisätietoja tietokoneen kokoonpanosta valitsemalla Käynnistä→ Ohje ja tuki ja valitsemalla tietokoneen tietojen näyttämisen.

Suoritin

Suoritintyyppit:

Vostro 420: Intel® Core™2 Quad- ja Core™2 Duo -suorittimet

Vostro 220, 220s: Intel Core™2 Duo-, Celeron®- ja Pentium®-suorittimet

Level 2 (L2) -välimuisti vähintään 512 kt, enintään 12 Mt

FSB-väylä 800 MHz, 1066 MHz tai 1333 MHz

Järjestelmätiedot

Piirisarja Intel G45 ja ICH10R

RAID-tuki RAID 0, 1

DMA-kanavat 8

Keskeytystasot 24

BIOS-siru (NVRAM) 8 Mt

Verkkokortti sisäinen verkkosovitin, joka pystyy 10/100/1000 Mb/s:n tiedonsiirtoon

Muisti

Tyyppi DDR2 800 MHz SDRAM (DDR2 667 MHz -tuki)

Muistiliitännät Vostro 420: neljä
Vostro 220/220s: kaksi

Tuetut muistimoduulit 512 Mt, 1 Gt tai 2 Gt

Vähimmäismuisti 512 Mt

Enimmäismuistikapasiteetti 4 Gt



HUOMAUTUS: Intel Core2 Quad -suorittimen ainutlaatuinen arkkitehtuuri edellyttää myös emolevyn ja virtalähteen päivittämistä suorinta päivitettäessä.

Video

Tyyppi:

Integroitu Intel GMA X4500HD

Erillinen Tukee kahta itsenäistä näyttöä

HUOMAUTUS: Tuki erilliselle näytönohjaimelle PCIe x16 -näytönohjainkorttipaikan kautta.

HUOMAUTUS: Tukee Blu-Ray 1.1 -toistoa ja DVMT (Dynamic Video Memory Technology) -ominaisuutta..

Ääni

Tyyppi Realtek ALC662 (5.1-kanavainen ääni)

Laajennusväylä

Väylätyyppi PCI 2.3
PCI Express 2.0 (PCIe-x16) G45:stä
PCI Express 1.1 (PCIe-x1) ICH10R:stä
SATA 1.0 ja 2.0
USB 2.0

Väylänopeus 133 Mt/s (PCI)
x1-paikan kaksisuuntainen nopeus – 500 Mt/s (PCI Express)
x16-paikan kaksisuuntainen nopeus – 8 Gt/s (PCI Express)
1,5 Gb/s ja 3,0 Gb/s (SATA)
480 Mb/s nopea, 12 Mb/s täysnopea, 1,2 Mb/s pieni nopeus (USB)

Laajennusväylä (jatkoa)

PCI-kortit:

liittimet

Vostro 420:

yksi PCIe x16 -paikka

kaksi PCIe x1 -paikkaa

neljä PCI-paikkaa

Vostro 220/220s:

yksi PCIe x16 -paikka

yksi PCIe x1 -paikka

kaksi PCI-paikkaa

liittimen koko

124 nastaa

liittimen dataleveys
(enintään)

32 bittiä

x1 PCI Express -kortit:

liitin

yksi

liittimen koko

36 nastaa

liittimen dataleveys
(enintään)

yksi PCI Express -väylä

x16 PCI Express -kortit:

liitin

yksi

liittimen koko

164 nastaa

liittimen dataleveys
(enintään)

16 PCI Express -väylät

Asemat

Ulkoisesti käytettävissä:	Vostro 420: kolme 5,25 tuuman optista levyasemaa yksi 3,5 tuuman USB-levykeasema tai muistikortin lukija (valinnainen) Vostro 220: kaksi 5,25 tuuman optista levyasemaa yksi 3,5 tuuman USB-levykeasema tai muistikortin lukija (valinnainen) Vostro 220s: yksi 5,25 tuuman optinen levyasema yksi 3,5 tuuman levykeasema tai muistikortinlukija (valinnainen)
Sisäisesti käytettävissä	Vostro 420: yhdestä neljään 3,5 tuuman SATA-levyasemapaikkaa Vostro 220/220s: yksi tai kaksi 3,5 tuuman SATA-levyasemapaikkaa

HUOMAUTUS: Sisäisiin ja ulkoisiin asemapaikkoihin sopivat tavalliset 5,25 tuuman ja 3,5 tuuman laitteet, kuten kiintolevyt ja muut lyhyisiin asemapaikkoihin sopivat laitteet.

Käytettävissä olevat laitteet	<ul style="list-style-type: none">• 3,5 tuuman SATA-kiintolevyt (80 Gt - 1 Tt, valinnainen)• SATA DVD -asema, SATA CD-RW/ DVD -yhdistelmäasema, SATA DVD +/-RW -asema, SATA BD -yhdistelmäasema (vain Blu-Ray-toisto), SATA Blu-ray R/W• yksi 3,5 tuuman USB-mediakortinlukija, jossa Bluetooth®• ulkoinen USB-levykeasema
-------------------------------	---

Liitännät

Ulkoiset liitännät:

Video	VGA-liitin näyttöportti (vain Vostro 420)
Verkkosovitin	RJ-45-liitin
USB-liitännät	USB 2.0 -yhteensopiva, 2,0 A:n pysyvän latauksen tuki ulkoisten USB-laitteiden tukemiseksi: Vostro 420: kaksi sisäistä liitintä neljä edessä kuusi takana Vostro 220: kaksi sisäistä liitintä neljä porttia edessä neljä porttia takana Vostro 220s: kaksi sisäistä liitintä kaksi porttia edessä neljä porttia takana
Ääni	5.1:n kanavan tuki

Emolevyn liitännät:

Sarja-ATA	Vostro 420: seitsemän 7-nastaista liitintä Vostro 220/220s: neljä 7-nastaista liitintä
Sisäinen USB-laite	yksi 10-nastainen liitin (tukee kahta USB-porttia)
Suorittimen tuuletin	yksi 4-nastainen liitin
Kotelon tuuletin	yksi 3-nastainen liitintä
PCI 2.3	Vostro 420: neljä 124-nastaista liitintä Vostro 220/220s: kaksi 124-nastaista liitintä
PCI Express xl	Vostro 420: kaksi 36-nastaista liitintä Vostro 220/220s: yksi 36-nastainen liitin

Liitännät *(jatkoa)*

PCI Express x16	yksi 164-nastainen liitäntä
Etupaneelin säätö	yksi 10-nastainen liitin
Etupaneelin USB	Vostro 420/220: kaksi 10-nastaista liitintä Vostro 220s: yksi 10-nastainen liitin
Etupaneelin HDA-ääniliitäntä	yksi 10-nastainen liitin
Suuritin	yksi 775-nastainen liitin
Muisti	Vostro 420: neljä 240-nastaista liitintä Vostro 220/220s: kaksi 240-nastaista liitintä
Virta 12 V	yksi 4-nastainen liitin
Virta	yksi 24-nastainen liitin

Ohjaimet ja valot

Tietokoneen etuosa:

Virtapainike	painike
Virtavallo	sininen valo — Vilkkuu sinisenä lepotilassa, palaa sinisenä, kun tietokone on käynnissä. keltainen valo — Vilkkuva keltainen valo ilmaisee, että virtalähde on havainnut virtaongelman. Kun keltainen valo palaa tasaisesti eikä tietokone käynnisty, emolevy ei pysty käynnistämään alustusta (lisätietoja on kohdassa "Virtaongelmat" sivulla 53). pois päältä (ei valoa) — Järjestelmä on lepotilassa, valmiustilassa tai sammutettu.
Kiintolevyn merkkivalo	sininen valo — vilkkuva sininen valo ilmaisee, että tietokone lukee tietoja SATA-kiintolevyltä tai CD-/DVD-levyltä tai kirjoittaa niihin tietoja..

Tietokoneen taustapuoli:

Linkin yhtenäisyysvalo (integroidussa verkkolaitteessa)	vihreä valo – Verkon ja tietokoneen välillä on hyvä yhteys, jonka nopeus on 10 Mb/s. pois päältä (ei valoa) — Tietokone ei tunnista fyysistä yhteyttä verkkoon.
---	--

Ohjaimet ja valot *(jatkoa)*

Verkon toimintavalo (integroidussa verkkolaitteessa) vilkkuva keltainen valo

Virta

Tasavirtalähde:

Sähköteho Vostro 420: 350 W
Vostro 220: 300 W
Vostro 220s: 250 W

Enimmäislämpöahiö 350 W:n virtalähde: 1194 BTU/h
300 W:n virtalähde: 1023 BTU/h
250 W:n virtalähde: 853 BTU/h

HUOMAUTUS: Lämpöahiö lasketaan virtalähteen nimellistehon mukaan.

Jännite (katso jännitteen valitsemiseen liittyvät tärkeät tiedot tietokoneen mukana toimitetuista turvallisuusohjeista) Vostro 420: 115/230 VAC, 50/60 Hz, 8A/4A
Vostro 220: 115/230 VAC, 50/60 Hz, 7A/4A
Vostro 220s: 115/230 VAC, 50/60 Hz, 6A/3A

Nappiparisto 3-V CR2032 -litiumnappiparisto

Fyysiset ominaisuudet

Vostro 420 korkeus: 41,4 cm (16,3 in)
leveys: 18,3 cm (7,20 in)
syvyys: 48,2 cm (19,0 in)
paino: 11 kg – 13,8 kg (24 lb – 30,4 lb)

Vostro 220 korkeus: 35,44 cm (13,95 in)
leveys: 16,94 cm (6,67 in)
syvyys: 42,67 cm (16,8 in)
paino: 9,8 kg – 10,5 kg (22 lb – 23,1 lb)

Fyysiset ominaisuudet

Vostro 220s	korkeus: 35,4 cm (13,9 in) leveys: 10 cm (3,9 in) syvyys: 41,5 cm (16,3 in) paino: 7,98 kg – 8,9 kg (17,6 lb – 20 lb)
-------------	--

Ympäristön

Lämpötila:

Käytön aikana	10°C - 35°C (50°F - 95°F)
Varastointi	-40°C - 65°C (-40°F - 150°F)

Suhteellinen ilmankosteus	20–80 % (tiivistymätön)
---------------------------	-------------------------

Enimmäisvärähtely:

Käytön aikana	5 Hz - 350 Hz, 0,0002 G ² /Hz
Varastointi	5 Hz - 500 Hz, 0,001 - 0,01 G ² /Hz

Enimmäisisku:

Käytön aikana	40 G +/- 5 %, pulssin kesto 2 ms +/- 10 % (on 20 tuumaa/s [51 cm/s])
Varastointi	105 G +/- 5 %, pulssin kesto 2 ms +/- 10 % (on 50 tuumaa/s [127 cm/s])

Korkeus:

Käytön aikana	-15,2 m - 3 048 m (-50 ft - 10 000 ft)
Varastointi	-15,2 m - 10 668 m (-50 ft - 35 000 ft)

Ilman mukana kulkevien epäpuhtauksien taso	G2 tai alempi ISA-S71.04-1985-standardin mukaan
--	---

Vianmääritys



VAARA: Irrota tietokone aina pistorasiasta ennen kannen avaamista. Tällä voit välttää sähköiskut, käynnissä olevan tuulettimen lapojen aiheuttamat viiltohaavat ja muut odottamattomat vahingot.



VAARA: Ennen kuin teet mitään tässä osiossa mainittuja toimia, lue tietokoneen mukana toimitetut turvallisuusohjeet. Lisää turvallisuusohjeita on Regulatory Compliance -sivulla osoitteessa www.dell.com/regulatory_compliance.

Työkalut

Virtavalot

Tietokoneen etupaneelissa oleva kaksivärinen virran merkkivalo osoittaa erilaisia tiloja syttyymällä ja vilkkumalla tai palamalla tasaisesti.

- Jos virran merkkivalo ei pala, tietokoneeseen ei ole kytketty virtaa tai se ei saa virtaa.
- Jos virran merkkivalo palaa tasaisen sinisenä eikä tietokone vastaa, varmista, että näyttö on liitetty pistorasiaan ja että siihen on kytketty virta.
- Jos virran merkkivalo vilkkuu sinisenä, tietokone on valmiustilassa. Jatka normaalia toimintaa painamalla näppäimistön jotakin näppäintä, siirtämällä hiirtä tai painamalla virtapainiketta. Jos virran merkkivalo vilkkuu oranssina, tietokone saa virtaa, mutta laite (esimerkiksi muistimoduuli tai näyttönohjain) voi toimia virheellisesti tai se on asennettu väärin.
- Jos virran merkkivalo palaa oranssina, tietokoneessa voi olla virtaongelma tai sisäinen toimintavika.

Merkkiäännet

Tietokoneesta saattaa kuulua sarja äänimerkkejä käynnistyksen aikana, jos näyttö ei pysty näyttämään virheitä tai ongelmia. Tämä äänimerkkisarja, jota sanotaan äänimerkkikoodiksi, osoittaa ongelman. Yhdessä mahdollisessa äänimerkkisarjassa voi olla kolme toistuvaa lyhyttä äänimerkkiä. Tämä äänimerkkikoodi osoittaa, että tietokone on havainnut mahdollisen emolevyongelman.

Jos tietokoneesta kuuluu äänimerkki käynnistyksen aikana:

- 1 Kirjoita muistiin äänimerkkikoodi.
- 2 Suorita Dell-diagnostiikkaohjelma mahdollisten vakavien ongelmien tunnistamiseksi (katso "Dell Diagnostics" sivulla 51).

Koodi (toistuvat lyhyet äänimerkit)	Kuvaus	Ehdotettu ratkaisu
1	BIOS-tarkistussummavika Mahdollinen emolevyn vika.	Ota yhteyttä Delliin.
2	Muistikamvoja ei ole löytynyt	<p>1 Jos olet asentanut vähintään kaksi muistikampaa, irrota kammat, asenna niistä yksi uudelleen (katso osoitteessa support.dell.com olevaa <i>huoltokäsikirjaa</i>) ja käynnistä tietokone uudelleen. Jos tietokone käynnistyy normaalisti, asenna uudelleen toinen kampa. Jatka, kunnes löydät viallisen kamman tai kunnes olet asentanut uudelleen kaikki kammat virheettä.</p> <p>2 Asenna tietokoneeseen toimiva saman tyyppin muistimoduuli, jos sellainen on saatavilla (katso osoitteessa support.dell.com olevaa <i>huoltokäsikirjaa</i>).</p> <p>3 Jos ongelma jatkuu, ota yhteys Delliin.</p>
3	Mahdollinen emolevyn vika	Ota yhteyttä Delliin.
4	RAM-luku/-kirjoitusvirhe	<p>1 Varmista, ettei mitään erityistä muistikampaa ja muistivastakkeita tarvita (katso osoitteessa support.dell.com olevaa <i>huoltokäsikirjaa</i>).</p> <p>2 Varmista, että asennettavat muistikammat ovat yhteensopivia tietokoneen kanssa (katso osoitteessa support.dell.com olevaa <i>huoltokäsikirjaa</i>).</p> <p>3 Jos ongelma jatkuu, ota yhteys Delliin.</p>

Koodi (toistuvat lyhyet äänimerkit)	Kuvaus	Ehdotettu ratkaisu
5	Reaaliaikaisen kellon vika. Mahdollinen paristovika tai emolevyn vika.	1 Vaihda akku (katso osoitteessa support.dell.com olevaa <i>huoltokäsikirjaa</i>). 2 Jos ongelma jatkuu, ota yhteys Delliin.
6	Video BIOS -testivika	Ota yhteyttä Delliin.
7	CPU-cache-testivika	Ota yhteyttä Delliin.

Virheilmoitukset



VAARA: Ennen kuin teet mitään tässä osiossa mainittuja toimia, lue tietokoneen mukana toimitetut turvallisuusohjeet. Lisää turvallisuusohjeita on Regulatory Compliance -sivulla osoitteessa www.dell.com/regulatory_compliance.

Jos saamaasi ilmoitusta ei löydy luettelosta, katso käyttöjärjestelmän tai virheilmoituksen ilmestyessä käynnissä olleen ohjelman mukana toimitettuja ohjeita.

AUXILIARY DEVICE FAILURE (LISÄLAITTEEN VIRHE) — Kosketuslevy tai ulkoinen hiiri voi olla viallinen. Jos käytössä on ulkoinen hiiri, tarkista johdon kytkentä. Ota **Pointing Device** (Osoitinlaite) -vaihtoehto käyttöön järjestelmän asennusohjelmassa. Lisätietoja on *huoltokäsikirjassa* osoitteessa support.dell.com. Jos ongelma ei ratkea, ota yhteyttä Delliin (katso "Dellin yhteystiedot" sivulla 75).

BAD COMMAND OR FILE NAME (VIRHEELLINEN KOMENTO TAI TIEDOSTONIMI) —

Varmista, että olet kirjoittanut komennon oikein, lisännyt välilyönnit oikeisiin paikkoihin ja käyttänyt oikeaa tiedostopolkua.

CACHE DISABLED DUE TO FAILURE (VÄLIMUISTI POISSA KÄYTÖSTÄ VIRHEEN TAKIA) — Mikroprosessorin ensisijaisen sisäisen välimuistin toiminnassa on virhe. Ota yhteyttä Delliin (katso "Dellin yhteystiedot" sivulla 75).

CD DRIVE CONTROLLER FAILURE (CD-ASEMAN OHJAINVIRHE) — CD-asema ei vastaa tietokoneen antamiin komentoihin.

DATA ERROR (TIETOVIRHE) — Kiintolevyasema ei voi lukea tietoja.

DECREASING AVAILABLE MEMORY (VÄHENTYNYT KÄYTÖSSÄ OLEVAN MUISTIN MÄÄRÄ) — Yksi tai useampia muistikammoista voi olla viallinen tai huonosti paikoillaan. Asenna muistikammat uudelleen paikoilleen ja vaihda ne tarvittaessa uusiin. Lisätietoja on *huoltokäsikirjassa* osoitteessa support.dell.com.

DISK C: FAILED INITIALIZATION (LEVY C: ALUSTUS EPÄONNISTUI) — Kiintolevyn alustus ei onnistunut. Suorita Dell-diagnostiikkaohjelman kiintolevytestit (katso "Dell Diagnostics" sivulla 51).

DRIVE NOT READY (ASEMA EI OLE VALMIS) — Toiminnon jatkamiseen vaaditaan kiintolevy. Asenna kiintolevy kiintolevypaikkaan. Lisätietoja on *huoltokäsikirjassa* osoitteessa support.dell.com.

ERROR READING PCMCIA CARD (VIRHE PCMCIA-KORTTIA LUETTAESSA) — Tietokone ei tunnista ExpressCard-korttia. Asenna kortti uudelleen tai kokeile toista korttia. Lisätietoja on *huoltokäsikirjassa* osoitteessa support.dell.com.

EXTENDED MEMORY SIZE HAS CHANGED (JATKOMUISTIN KOKO ON MUUTTUNUT) — Häviämättömään RAM-muistiin (NVRAM) merkitty muistin määrä ei vastaa tietokoneeseen asennetun muistin määrää. Käynnistä tietokone uudelleen. Jos virhe toistuu, ota yhteyttä Delliin (katso "Dellin yhteystiedot" sivulla 75).

THE FILE BEING COPIED IS TOO LARGE FOR THE DESTINATION DRIVE (KOPIOITAVA TIEDOSTO ON LIIAN SUURI KOHDEASEMALLE) — Kopioitava tiedosto ei mahdu levylle tai levy on täynnä. Kopioi tiedosto toiselle tai suuremmalle levylle.

A FILENAME CANNOT CONTAIN ANY OF THE FOLLOWING CHARACTERS (TIEDOSTONIMESSÄ EI VOI ESIINTYÄ SEURAAVIA MERKKEJÄ): \ / : * ? " < > | — Älä käytä näitä merkkejä tiedostonimissä.

GATE A20 FAILURE (PORTIN A20 HÄIRIÖ) — Muistikampa voi olla irti. Asenna muistikammat uudelleen paikoilleen ja vaihda ne tarvittaessa uusiin. Lisätietoja on *huoltokäsikirjassa* osoitteessa support.dell.com.

GENERAL FAILURE (YLEINEN VIRHE) — Käyttöjärjestelmä ei pysty suorittamaan komentoa. Ilmoituksen jälkeen annetaan yleensä tarkempia tietoja, esimerkiksi Printer out of paper (tulostimessa ei ole paperia). Ryhdy asianmukaisiin toimiin.

HARD-DISK DRIVE CONFIGURATION ERROR (KIINTOLEVYN

KONFIGUROINTIVIRHE) — Tietokone ei tunnista asematyyppejä. Sammuta tietokone, irrota kiintolevy (katso *huoltokäsikirjaa* osoitteessa support.dell.com) ja käynnistä tietokone CD-levyltä. Sammuta sitten tietokone, asenna kiintolevy takaisin paikalleen ja käynnistä tietokone uudelleen. Suorita Dell-diagnostiikkaohjelman kiintolevytestit (katso "Dell Diagnostics" sivulla 51).

HARD-DISK DRIVE CONTROLLER FAILURE 0 (KIINTOLEVYN OHJAINVIRHE 0) —

Kiintolevy ei vastaa tietokoneen antamiin komentoihin. Sammuta tietokone, irrota kiintolevy (katso *huoltokäsikirjaa* osoitteessa support.dell.com) ja käynnistä tietokone CD-levyltä. Sammuta sitten tietokone, asenna kiintolevy takaisin paikalleen ja käynnistä tietokone uudelleen. Jos ongelma toistuu, kokeile toista kiintolevyä. Suorita Dell-diagnostiikkaohjelman kiintolevytestit (katso "Dell Diagnostics" sivulla 51).

HARD-DISK DRIVE FAILURE (KIINTOLEVYVIRHE) — Kiintolevy ei vastaa tietokoneen antamiin komentoihin. Sammuta tietokone, irrota kiintolevy (katso *huoltokäsikirjaa* osoitteessa support.dell.com) ja käynnistä tietokone CD-levyltä. Sammuta sitten tietokone, asenna kiintolevy takaisin paikalleen ja käynnistä tietokone uudelleen. Jos ongelma toistuu, kokeile toista kiintolevyä. Suorita Dell-diagnostiikkaohjelman kiintolevytestit (katso "Dell Diagnostics" sivulla 51).

HARD-DISK DRIVE READ FAILURE (KIINTOLEVYN LUKUVIRHE) — Kiintolevy voi olla viallinen. Sammuta tietokone, irrota kiintolevy (katso *huoltokäsikirjaa* osoitteessa support.dell.com) ja käynnistä tietokone CD-levyltä. Sammuta sitten tietokone, asenna kiintolevy takaisin paikalleen ja käynnistä tietokone uudelleen. Jos ongelma toistuu, kokeile toista kiintolevyä. Suorita Dell-diagnostiikkaohjelman kiintolevytestit (katso "Dell Diagnostics" sivulla 51).

INSERT BOOTABLE MEDIA (ASETA KÄYNNISTYSLEVY ASEMAAN) —

Käyttöjärjestelmä yrittää käynnistää levyä, joka ei ole käynnistyslevy, esimerkiksi levykkeeltä tai CD-levyltä. Aseta käynnistyslevy asemaan

INVALID CONFIGURATION INFORMATION-PLEASE RUN SYSTEM SETUP PROGRAM (VIRHEELLISET KOKOONPANOTIEDOT, SUORITA JÄRJESTELMÄN

ASENNUSOHJELMA) — Järjestelmän kokoonpanotiedot eivät vastaa laitteiston kokoonpanoa. Tämä ilmoitus esiintyy useimmiten uuden muistikamman asentamisen jälkeen. Korjaa asianmukaiset kohdat järjestelmän asennusohjelmassa. Lisätietoja on *huoltokäsikirjassa* osoitteessa support.dell.com.

KEYBOARD CLOCK LINE FAILURE (NÄPPÄIMISTÖN KELLOJOHTOVIRHE) — Jos käytössä on ulkoinen näppäimistö, tarkista johdon kytkentä. Suorita Dell-diagnostiikkaohjelman Keyboard Controller -testi (katso "Dell Diagnostics" sivulla 51).

KEYBOARD CONTROLLER FAILURE (NÄPPÄIMISTÖOHJAIMEN VIRHE) — Jos käytössä on ulkoinen näppäimistö, tarkista johdon kytkentä. Käynnistä tietokone uudelleen ja vältä koskemasta näppäimistöön tai hiiren käynnistyksen aikana. Suorita Dell-diagnostiikkaohjelman Keyboard Controller -testi (katso "Dell Diagnostics" sivulla 51).

KEYBOARD DATA LINE FAILURE (NÄPPÄIMISTÖN DATAJOHTOVIRHE) — Jos käytössä on ulkoinen näppäimistö, tarkista johdon kytkentä. Suorita Dell-diagnostiikkaohjelman Keyboard Controller -testi (katso "Dell Diagnostics" sivulla 51).

KEYBOARD STUCK KEY FAILURE (NÄPPÄIMISTÖN JUUTTUNEEN NÄPPÄIMEN VIRHE) — Jos käytössä on ulkoinen näppäimistö, tarkista johdon kytkentä. Käynnistä tietokone uudelleen ja vältä koskemasta näppäimistöön tai hiiren käynnistyksen aikana. Suorita Dell-diagnostiikkaohjelman Keyboard Controller -testi (katso "Dell Diagnostics" sivulla 51).

LICENSED CONTENT IS NOT ACCESSIBLE IN MEDIADIRECT (KÄYTTÖOIKEUEDELLA VARUSTETTUA SISÄLTÖÄ EI VOI KÄYTTÄÄ MEDIADIRECTISSÄ) — Dell™ MediaDirect™ ei voi tarkistaa tiedoston DRM-rajoituksia, joten tiedostoa ei voi toistaa (katso "Dell Diagnostics" sivulla 51).

MEMORY ADDRESS LINE FAILURE AT ADDRESS, READ VALUE EXPECTING VALUE (MUISTIOSOITERIVIN VIRHE OSOITTEESSA, LUETTU ARVO EI VASTAA ODOTETTUA ARVOA) — Muistikampa voi olla viallinen tai huonosti paikoillaan. Asenna muistikammat uudelleen paikoilleen ja vaihda ne tarvittaessa uusiin. Lisätietoja on *huoltokäsikirjassa* osoitteessa support.dell.com.

MEMORY ALLOCATION ERROR (MUISTIN VARAUSVIRHE) — Ohjelma, jota yrität suorittaa on ristiriidassa käyttöjärjestelmän, toisen ohjelman tai apuohjelman kanssa. Sammuta tietokone, odota 30 sekuntia ja käynnistä se sitten uudelleen. Yritä käynnistää ohjelma uudelleen. Jos virheilmoitus toistuu, tarkista ohjelmiston ohjeet.

MEMORY DATA LINE FAILURE AT ADDRESS, READ VALUE EXPECTING VALUE (MUISTIOSOITERIVIN VIRHE OSOITTEESSA, LUETTU ARVO EI VASTAA ODOTETTUA ARVOA) — Muistikampa voi olla viallinen tai huonosti paikoillaan. Asenna muistikammat uudelleen paikoilleen ja vaihda ne tarvittaessa uusiin. Lisätietoja on *huoltokäsikirjassa* osoitteessa support.dell.com.

MEMORY DOUBLE WORD LOGIC FAILURE AT ADDRESS, READ VALUE EXPECTING VALUE (MUISTIN KAKSOISSANALOGIIKAN VIRHE OSOITTEESSA, LUETTU ARVO EI VASTAA ODOTETTUA ARVOA) — Muistikampa voi olla viallinen tai huonosti paikoillaan. Asenna muistikammat uudelleen paikoilleen ja vaihda ne tarvittaessa uusiin. Lisätietoja on *huoltokäsikirjassa* osoitteessa support.dell.com.

MEMORY ODD/EVEN LOGIC FAILURE AT ADDRESS, READ VALUE EXPECTING VALUE (MUISTIN PARITON/PARILLINEN-LOGIIKAN VIRHE OSOITTEESSA, LUETTU ARVO EI VASTAA ODOTETTUA ARVOA) — Muistikampa voi olla viallinen tai huonosti paikoillaan. Asenna muistikammat uudelleen paikoilleen ja vaihda ne tarvittaessa uusiin. Lisätietoja on *huoltokäsikirjassa* osoitteessa support.dell.com.

MEMORY WRITE/READ FAILURE AT ADDRESS, READ VALUE EXPECTING VALUE (MUISTIN KIRJOITUS-/LUKUVIRHE OSOITTEESSA, LUETTU ARVO EI VASTAA ODOTETTUA ARVOA) — Muistikampa voi olla viallinen tai huonosti paikoillaan. Asenna muistikammat uudelleen paikoilleen ja vaihda ne tarvittaessa uusiin. Lisätietoja on *huoltokäsikirjassa* osoitteessa support.dell.com.

NO BOOT DEVICE AVAILABLE (KÄYNNISTYSLAITETTA EI OLE KÄYTETTÄVISSÄ) — Tietokone ei löydä kiintolevyä. Jos kiintolevy on käynnistyslaite, varmista, että se on asennettu, oikein paikoillaan ja osoitu käynnistyslaitteeksi.

NO BOOT SECTOR ON HARD DRIVE (KIINTOLEVYLLÄ EI OLE KÄYNNISTYSEKTORIA) — Käyttöjärjestelmä voi olla vioittunut. Ota yhteyttä Delliin (katso "Dellin yhteystiedot" sivulla 75).

NO TIMER TICK INTERRUPT (EI AJASTIMEN KESKEYTYSTÄ) — Emolevyn piiri voi olla viallinen. Suorita Dell-diagnostiikkaohjelman kiintolevytestit (katso "Dell Diagnostics" sivulla 51).

NOT ENOUGH MEMORY OR RESOURCES. (MUISTIA TAI RESURSSEJA EI OLE RIITTÄVÄSTI.) EXIT SOME PROGRAMS AND TRY AGAIN (LIIAN VÄHÄN MUISTIA TAI RESURSSEJA, SAMMUTA OSA OHJELMISTA JA YRITÄ UUELLEEN) — Suorita liian montaa ohjelmaa. Sulje kaikki ikkunat ja avaa ohjelma, jota haluat käyttää.

OPERATING SYSTEM NOT FOUND (KÄYTTÖJÄRJESTELMÄÄ EI LÖYDY) — Asenna kiintolevy uudelleen (katso *huoltokäsikirjaa* osoitteessa support.dell.com). Jos ongelma ei ratkea, ota yhteyttä Delliin (katso "Dellin yhteystiedot" sivulla 75).

OPTIONAL ROM BAD CHECKSUM (ROM-LISÄMUISTIN VÄÄRÄ TARKISTUSSUMMA) — Virhe ROM-lisämuistissa. Ota yhteyttä Delliin (katso "Dellin yhteystiedot" sivulla 75).

A REQUIRED .DLL FILE WAS NOT FOUND (VAADITTUA .DLL-TIEDOSTOA EI LÖYDY) — Käynnistettävän ohjelman vaatima tiedosto puuttuu. Poista ohjelman asennus ja asenna se sitten uudelleen.

Microsoft® Windows Vista®:

- 1 Napsauta Windows Vistan Käynnistä-painiketta  → Ohjauspaneeli → Ohjelmat → Ohjelmat ja toiminnot.
- 2 Valitse poistettava ohjelma.
- 3 Valitse **Poista asennus**.
- 4 Katso asennusohjeet ohjelman oppaista.

Microsoft Windows® XP:

- 1 Valitse Käynnistä → Ohjauspaneeli → Lisää tai poista sovellus → Ohjelmat ja ominaisuudet.
- 2 Valitse poistettava ohjelma.
- 3 Valitse **Poista asennus**.
- 4 Katso asennusohjeet ohjelman oppaista.

SECTOR NOT FOUND (SEKTORIA EI LÖYDY) — Käyttöjärjestelmä ei löydä kiintolevyn sektoria. Kyseessä voi olla viallinen sektori tai kiintolevyn vioittunut FAT. Tarkista kiintolevyn tiedostorakenne Windowsin virheentarkistustyökalulla. Katso ohjeet Windowsin Ohje ja tuki -toiminnosta (Valitse **Käynnistä** → **Ohje ja tuki**). Jos virheellisiä sektoreita on useita, varmuuskopioi tiedot (jos mahdollista) ja alusta sen jälkeen kiintolevy uudelleen.

SEEK ERROR (HAKUVIRHE) — Käyttöjärjestelmä ei löydä kiintolevyn tiettyä uraa.

SHUTDOWN FAILURE (SAMMUTUSVIRHE) — Emolevyn piiri voi olla viallinen. Suorita Dell-diagnostiikkaohjelman kiintolevytestit (katso "Dell Diagnostics" sivulla 51).

TIME-OF-DAY CLOCK LOST POWER (KELLONAIKAKELLO EI SAA VIRTAA) —

Järjestelmän kokoonpanoasetukset ovat vioittuneet. Lataa akku kytkemällä tietokone sähköpistorasiaan. Jos ongelma toistuu, yritä palauttaa tiedot avaamalla järjestelmän asennusohjelma ja sulkemalla se sitten välittömästi (katso osoitteessa support.dell.com olevaa *huoltokäsikirjaa*). Jos ilmoitus toistuu, ota yhteyttä Delliin (katso "Dellin yhteystiedot" sivulla 75).

TIME-OF-DAY CLOCK STOPPED (KELLONAIKAKELLO ON PYSÄHTYNYT) —

Järjestelmän kokoonpanoasetuksia tukeva vara-akku pitää ladata. Lataa akku kytkemällä tietokone sähköpistorasiaan. Jos ongelma ei ratkea, ota yhteyttä Dellin (katso "Dellin yhteystiedot" sivulla 75).

TIME-OF-DAY NOT SET-PLEASE RUN THE SYSTEM SETUP PROGRAM (KELLONAIKAA EI OLE ASETETTU, SUORITA JÄRJESTELMÄN ASENNUSOHJELMA) — Järjestelmän asennusohjelmaan tallennettu kellonaika tai päivämäärä ei vastaa järjestelmäkelloa. Korjaa **Date** (päivämäärä)- ja **Time** (aika) -asetukset. Lisätietoja on *huoltokäsikirjassa* osoitteessa support.dell.com.

TIMER CHIP COUNTER 2 FAILED (AJASTINPIIRIN 2-LASKURIN VIRHE) — Emolevyn piiri voi olla viallinen. Suorita Dell-diagnostiikkaohjelman kiintolevytestit (katso "Dell Diagnostics" sivulla 51).

UNEXPECTED INTERRUPT IN PROTECTED MODE (ODOTTAMATON KESKEYTYS SUOJATUSSA TILASSA) — Näppäimistöohjain voi olla viallinen tai muistikampa voi olla irti. Suorita Dell-diagnostiikkaohjelman järjestelmämuistitestit ja Keyboard Controller -testi (katso "Dell Diagnostics" sivulla 51).

X:\ IS NOT ACCESSIBLE. THE DEVICE IS NOT READY (LAITE EI OLE VALMIS) —

Aseta levyke asemaan ja yritä uudelleen.

WARNING: BATTERY IS CRITICALLY LOW (VAROITUS: AKUN LATAUS ON ERITTÄIN ALHAINEN) — Akun lataus on loppumassa. Vaihda akku tai kytke tietokone pistorasiaan. Voit myös käynnistää lepotilan tai sammuttaa tietokoneen.

Järjestelmäilmoitukset



HUOMAUTUS: Jos viestiä ei ole luettelossa, katso ohjeita käyttöjärjestelmän ohjeista tai sen ohjelman ohjeista, joka oli käynnissä viestin tullessa esiin.

ALERT! PREVIOUS ATTEMPTS AT BOOTING THIS SYSTEM HAVE FAILED AT CHECKPOINT [NNNN] (HÄLYTYS! AIEMMAT YRITYKSET KÄYNNISTÄÄ TÄMÄ JÄRJESTELMÄ OVAT EPÄONNISTUNEET TARKISTUSPISTEESSÄ [NNNN]). FOR HELP IN RESOLVING THIS PROBLEM, PLEASE NOTE THIS CHECKPOINT AND CONTACT DELL TECHNICAL SUPPORT (RATKAISE TÄMÄ ONGELMA KIRJAAMALLA TÄMÄ TARKISTUSPISTE MUISTIIN JA OTTAMALLA YHTEYTTÄ DELLIN TEKNISEEN TUKEEN) — Tietokoneen käynnistäminen epäonnistui kolme kertaa peräkkäin saman virheen takia (katso ohjeita kohdasta "Dellin yhteystiedot" sivulla 75).

CMOS CHECKSUM ERROR (CMOS-TARKISTUSSUMMAVIRHE) — Mahdollinen emokorttihäiriö tai RTC-pariston virta on lopussa. Aseta akku takaisin paikalleen. Katso sivustossa support.dell.com olevaa *huoltokäsikirjaa* tai katso ohjeita kohdasta "Dellin yhteystiedot" sivulla 75.

CPU FAN FAILURE (SUORITTIMEN TUULETTIMEN VIKA) — Suorittimen tuulettimen vika. Vaihda suorittimen tuuletin. Katso *huoltokäsikirjaa* sivustossa support.dell.com.

HARD-DISK DRIVE FAILURE (KIINTOLEVYVIRHE) — Mahdollinen kiintolevyn POST-toiminnon aikana. Tarkista kaapelit, vaihda kiintolevyt tai katso ohjeita kohdasta "Dellin yhteystiedot" sivulla 75.

HARD-DISK DRIVE READ FAILURE (KIINTOLEVYN LUKUVIRHE) — Mahdollinen kiintolevyn lukuvirhe kiintolevyn käynnistystestin aikana (katso ohjeita kohdasta "Dellin yhteystiedot" sivulla 75).

KEYBOARD FAILURE (NÄPPÄIMISTÖVIRHE) — Näppäimistövirhe tai näppäimistön kaapeli on irronnut.

NO BOOT DEVICE AVAILABLE (KÄYNNISTYSLAITETTA EI OLE KÄYTETTÄVISSÄ) — Kiintolevyllä ei ole käynnistysosiota, kiintolevyn kaapeli on löysällä tai kiintolevylaitetta ei ole käytettävissä.

- Jos kiintolevy on käynnistyslaite, varmista, että kaapelit on kytketty ja että asema on asennettu oikein ja osoitu käynnistyslaitteeksi.
- Siirry järjestelmän asetuksiin ja tarkista, että käynnistystiedot ovat oikein. Katso sivustossa support.dell.com olevaa *huoltokäsikirjaa*.

NO TIMER TICK INTERRUPT (EI AJASTIMEN KESKEYTYSTÄ) — Emolevyn piiri voi toimia väärin tai emolevyssä voi olla häiriö (katso kohtaa "Dellin yhteystiedot" sivulla 75).

USB OVER CURRENT ERROR (USB-LAITTEEN YLIJÄNNITEVIRHE) — Irrota USB-laite. Käytä USB-laitteen kanssa ulkoista virtalähdettä.

NOTICE - HARD DRIVE SELF MONITORING SYSTEM HAS REPORTED THAT A PARAMETER HAS EXCEEDED ITS NORMAL OPERATING RANGE. DELL RECOMMENDS THAT YOU BACK UP YOUR DATA REGULARLY. A PARAMETER OUT OF RANGE MAY OR MAY NOT INDICATE A POTENTIAL HARD DRIVE PROBLEM (ALUEEN ULKPUOLELLA OLEVA PARAMETRI VOI OLLA OSOITUS MAHDOLLISESTA KIINTOLEVYN ONGELMASTA). — S.M.A.R.T-virhe, mahdollinen kiintolevyn vika. Tämä ominaisuus voidaan ottaa käyttöön tai poistaa käytöstä BIOS-asetuksista.

Ohjelmisto- ja laiteongelmien vianmääritys

Jos jotakin laitetta ei löydy käyttöjärjestelmän asennuksen aikana tai se löytyy mutta määritetään virheellisesti, voit käyttää Laitteiston vianmääritystä yhteensopivuusongelman ratkaisemiseen.

Laitteiston vianmääritysohjelman käynnistäminen:

Windows Vista:

- 1 Napsauta Windows Vistan Käynnistä-painiketta  ja valitse **Ohje ja tuki**.
- 2 Kirjoita Etsi-kenttään **Laitteiston vianmääritys** ja aloita haku painamalla <Enter>-näppäintä.
- 3 Valitse hakutuloksista ongelmaa parhaiten kuvaava vaihtoehto ja noudata seuraavia vianmäärityksen vaiheita.

Windows XP:

- 1 Valitse **Käynnistä**→ **Ohje ja tuki**.
- 2 Kirjoita Etsi-kenttään **Laitteiston vianmääritys** ja aloita haku painamalla <Enter>-näppäintä.
- 3 Valitse **Korjaa ongelma** -kohdassa **Laitteiden vianmääritys**.
- 4 Valitse **Laitteiston vianmääritys** -luettelosta ongelmaa parhaiten kuvaava vaihtoehto ja valitse sitten **Seuraava** ja noudata seuraavia vianmäärityksen vaiheita.

Dell Diagnostics



VAARA: Ennen kuin teet mitään tässä osiossa mainittuja toimia, lue tietokoneen mukana toimitetut turvallisuusohjeet. Lisää turvallisuusohjeita on **Regulatory Compliance** -sivulla osoitteessa www.dell.com/regulatory_compliance.

Dell Diagnostics -ohjelman käyttäminen

Jos tietokoneessasi ilmenee ongelmia, suorita kohdassa Lukitukset ja ohjelmaongelmat mainitut tarkistukset (katso "Lukitukset ja ohjelmaongelmat" sivulla 55) sekä Dell-diagnostiikkaohjelma, ennen kuin otat yhteyttä Dellin tekniseen tukeen.

Suosittelemme näiden ohjeiden tulostamista ennen aloittamista.



MUISTUTUS: Dell Diagnostics -ohjelma toimii vain Dell™-tietokoneissa

 **HUOMAUTUS:** *Dell Drivers and Utilities* -levy on valinnainen, eikä sitä välttämättä toimiteta tietokoneen mukana.

Katso lisätietoja tietokoneen kokoonpanotiedoista *huoltokäsikirjasta* osoitteesta support.dell.com ja tarkista, että testattava laite näkyy järjestelmän asennusohjelmassa ja on toiminnassa.

Avaa Dell-diagnostiikkaohjelma kiintolevyltä tai *Dell Drivers and Utilities* -levyltä.

Dell Diagnostics -ohjelman käynnistäminen kiintolevyltä

 **HUOMAUTUS:** Jos tietokone ei pysty näyttämään kuvaa näytössä, katso "Dellin yhteystiedot" sivulla 75.

- 1 Varmista, että tietokone on kytketty toimivaan virtalähteeseen.
- 2 Käynnistä tietokone (tai käynnistä se uudelleen).
- 3 Kun DELL™-logo tulee näkyviin, paina heti <F12>-näppäintä. Valitse käynnistysvalikosta **Diagnostics** ja paina <ENTER>-näppäintä.

 **HUOMAUTUS:** Jos odotat liian kauan ja käyttöjärjestelmän logo tulee näyttöön, odota, kunnes näyttöön tulee Microsoft® Windows® -työpöytä. Sammuta tietokone tämän jälkeen ja yritä uudelleen.

 **HUOMAUTUS:** Jos näyttöön tulee ilmoitus siitä, että diagnostiikka-apuohjelman osiota ei löydy, suorita Dell-diagnostiikkaohjelma lisävarusteena saatavalta *Drivers and Utilities* -CD-levyltä.

- 4 Käynnistä Dell-diagnostiikkaohjelma kiintolevyn **Diagnostics Utility** -osiosta painamalla mitä tahansa näppäintä ja toimi näytön ohjeiden mukaan.

Dell-diagnostiikkaohjelman käynnistäminen *Dell Drivers and Utilities*-levyltä

- 1 Aseta *Drivers and Utilities* -tallennusväline asemaan.
- 2 Sammuta tietokone ja käynnistä se uudelleen.
Kun DELL-logo tulee näkyviin, paina heti <F12>-näppäintä.

 **HUOMAUTUS:** Jos odotat liian kauan ja käyttöjärjestelmän logo tulee näyttöön, odota, kunnes näyttöön tulee Microsoft® Windows® -työpöytä. Sammuta tietokone tämän jälkeen ja yritä uudelleen.

 **HUOMAUTUS:** Seuraavat ohjeet muuttavat käynnistysjakson vain yhdeksi kerraksi. Seuraavan kerran tietokonetta käynnistettäessä se käynnistää järjestelmäasetusohjelmassa määritetyt laitteet.

- 3 Kun käynnistyslaiteluettelo tulee esiin, korosta CD/DVD/CD-RW ja paina <ENTER>-näppäintä.
- 4 Valitse näyttöön tulevasta valikosta vaihtoehto **Boot from CD-ROM** (Käynnistä CD-ROM-asemasta) ja paina <Enter>-näppäintä.
- 5 Kirjoita 1, jolloin CD-valikko käynnistyy, ja jatka painamalla <Enter>-näppäintä.
- 6 Valitse numeroidusta luettelosta **Run the 32 Bit Dell Diagnostics** (Suorita 32-bittinen Dell-diagnostiikkaohjelma) -vaihtoehto. Jos luettelossa on useita versioita, valitse tietokoneellesi sopiva versio.
- 7 Kun Dell-diagnostiikkaohjelman **päävalikko** tulee näyttöön, valitse suoritettava testi ja toimi näytön ohjeiden mukaan.

Vianmääritysvihjeitä

Kun teet vianmääritystä, seuraavista vihjeistä saattaa olla apua:

- Jos lisäsit tai poistit jonkin osan, ennen kuin ongelma ilmeni, tarkista asennus ja varmista, että kyseinen osa on oikein asennettu (katso *huoltokäsikirjaa* osoitteessa support.dell.com).
- Jos laite ei toimi, varmista, että se on oikein liitetty.
- Jos saat virheilmoituksen, kirjoita muistiin viestin sisältö sanatarkasti. Tämä ilmoitus voi auttaa teknistä tukea ongelman selvittämisessä ja korjaamisessa.
- Jos virhesanoma tulee jostakin ohjelmasta, katso kyseisen ohjelman ohjeita.



HUOMAUTUS: Tämän ohjeen menetelmät on kirjoitettu Windowsin oletusnäkyä varten, eivätkä ne välttämättä päde, jos Dell-tietokone on asetettu Windows Classic -näkyä.

Virtaongelmat



VAARA: Ennen kuin teet mitään tässä osiossa mainittuja toimia, lue tietokoneen mukana toimitetut turvallisuusohjeet. Lisää turvallisuusohjeita on **Regulatory Compliance** -sivulla osoitteessa www.dell.com/regulatory_compliance.

JOS VIRRAN MERKKIVALO EI PALA — Tietokoneen virta on katkaistu, tai tietokone ei saa virtaa.

- Asenna virtajohto tietokoneen takana olevaan virtaliitäntään ja pistorasiaan.
- Ohita jatkojohdot ja muut ylijännitesuojat, jotta voit varmistaa, että tietokone käynnistyy.
- Varmista, että käytössä olevat jatkojohdot on liitetty pistorasiaan ja kytketty päälle.
- Varmista sähköpistorasian toiminta kokeilemalla sitä esim. lampulla.
- Varmista, että päävirtajohto ja etupaneelin kaapeli on liitetty tiukasti emolevyyn (katso *huoltokäsikirjaa* osoitteessa support.dell.com).

JOS VIRRAN MERKKIVALO ON SININEN, EIKÄ TIETOKONE VASTAA —

- Varmista, että näyttö on liitetty pistorasiaan ja että siihen on kytketty virta.
- Jos näyttö on liitetty pistorasiaan ja siihen on kytketty virta, katso kohtaa "Merkkiäänet" sivulla 41.

JOS VIRRAN MERKKIVALO VILKUU SINISENÄ — Tietokone on valmiustilassa. Jatka normaalia toimintaa painamalla näppäimistön jotakin näppäintä, siirtämällä hiirtä tai painamalla virtapainiketta.

JOS VIRRAN MERKKIVALO VILKUU ORANSSINA — Tietokone saa virtaa, mutta laite voi toimia virheellisesti tai se on asennettu väärin.

- Irrota kaikki muistikammat ja asenna ne uudelleen (katso *huoltokäsikirjaa* osoitteessa support.dell.com).
- Irrota kaikki laajennuskortit, kuten näytönohjaimet, ja asenna ne uudelleen (katso *huoltokäsikirjaa* osoitteessa support.dell.com).

JOS VIRRAN MERKKIVALO PALAA KELTAISENA — Virtaongelma, laite voi toimia virheellisesti tai se on asennettu väärin.

- Varmista, että suorittimen virtajohto on liitetty tiukasti emolevyn virtaliittimeen (katso *huoltokäsikirjaa* osoitteessa support.dell.com).
- Varmista, että päävirtajohto ja etupaneelin kaapeli on liitetty tiukasti emolevyyn (katso *huoltokäsikirjaa* osoitteessa support.dell.com).

POISTA HÄIRIÖT — Mahdollisia häiriölähteitä ovat

- virran, näppäimistön ja hiiren jatkoakaapelit
- liian monta laitetta samassa jatkojohdossa
- samaan pistorasiaan on kytketty useita jatkojohtoja

Muistiongelmat



VAARA: Ennen kuin teet mitään tässä osiossa mainittuja toimia, lue tietokoneen mukana toimitetut turvallisuusohjeet. Lisää turvallisuusohjeita on Regulatory Compliance -sivulla osoitteessa www.dell.com/regulatory_compliance.

JOS NÄET LIIAN VÄHÄN MUISTIA -ILMOITUKSEN —

- Tallenna ja sulje avoinna olevat tiedostot ja sulje sellaiset avoinna olevat ohjelmat, jotka eivät ole käytössä. Tarkista, ratkesiko ongelma.
- Katso muistin vähimmäisvaatimukset ohjelman oppaista. Asenna tarvittaessa lisää muistia (katso *huoltokäsikirjaa* osoitteessa support.dell.com).
- Asenna muistikammat uudelleen (katso *huoltokäsikirjaa* osoitteessa support.dell.com) ja varmista, että tietokoneesi voi käyttää muistia oikein.
- Suorita Dell Diagnostics -ohjelma (katso "Dell Diagnostics" sivulla 51).

JOS KOHTAAT MUITA MUISTIONGELMIA —

- Asenna muistikammat uudelleen (katso *huoltokäsikirjaa* osoitteessa support.dell.com) ja varmista, että tietokoneesi voi käyttää muistia oikein.
- Varmista, että noudatat muistin asennusohjeita (katso *huoltokäsikirjaa* osoitteessa support.dell.com).
- Varmista, että tietokone tukee käyttämäsi muistia. Lisätietoja tietokoneen tukemista muistityypeistä on kohdassa "Muisti" sivulla 33.
- Suorita Dell Diagnostics -ohjelma (katso "Dell Diagnostics" sivulla 51).

Lukitukset ja ohjelmaongelmat



VAARA: Ennen kuin teet mitään tässä osiossa mainittuja toimia, lue tietokoneen mukana toimitetut turvallisuusohjeet. Lisää turvallisuusohjeita on Regulatory Compliance -sivulla osoitteessa www.dell.com/regulatory_compliance.

Tietokone ei käynnisty

VARMISTA, ETTÄ VIRTAJOHTO ON LIITETTY TIETOKONEESEEN JA PISTORASIAAN.

Tietokone lakkaa reagoimasta



MUISTUTUS: Voit menettää tietoja, jos et pysty sammuttamaan käyttöjärjestelmää.

SAMMUTA TIETOKONEEN VIRTAA. — Jos tietokone ei reagoi mitenkään, kun painat näppäintä tai liikutat hiirtä, paina virtapainiketta vähintään 8-10 sekuntia, kunnes tietokone sammuu. Käynnistä tietokone sitten uudelleen.

Ohjelma lakkaa toimimasta

LOPETA OHJELMA —

- 1 Avaa Tehtävienhallinta painamalla <CTRL>- , <VAIHTO>- ja <ESC>- näppäintä samanaikaisesti ja valitse **Sovellukset**-välilehti.
- 2 Napsauta ohjelmaa, joka ei enää vastaa, ja valitse **End Task** (Lopeta tehtävä).

Ohjelmassa tapahtuu vakava virhe jatkuvasti



HUOMAUTUS: Ohjelman asennusohjeet ovat tavallisesti sen oppaissa, levykkeellä tai CD-/DVD-levyllä.

TARKISTA OHJELMAN OPAAAT — Poista ohjelma ja asenna se tarvittaessa uudelleen.

Ohjelma on suunniteltu aikaisemmalle Microsoft® Windows® -käyttöjärjestelmälle

SUORITA OHJATTU OHJELMAN YHTEENSOPIVUUDEN VARMISTAMINEN —

Windows Vista:

Ohjattu ohjelman yhteensopivuuden varmistaminen määrittää ohjelman, jotta se toimii ympäristössä, joka muistuttaa muita kuin Windows Vista -käyttöjärjestelmäympäristöjä.

- 1 Valitse **Käynnistä**  → Ohjauspaneeli → Ohjelmat → Käytä vanhempaa ohjelmaa Windowsin tässä versiossa.
- 2 Valitse Tervetuloa-ikkunassa **Seuraava**.
- 3 Noudata näytön ohjeita.

Windows XP:

Ohjattu ohjelman yhteensopivuuden varmistaminen määrittää ohjelman, jotta se toimii ympäristössä, joka muistuttaa muita kuin XP-käyttöjärjestelmäympäristöjä.

- 1 Valitse **Käynnistä** → **Kaikki ohjelmat** → **Apuohjelmat** → **Ohjattu ohjelman yhteensopivuuden varmistaminen** → **Seuraava**.
- 2 Noudata näytön ohjeita.

Näyttö muuttuu täysin siniseksi

SAMMUTA TIETOKONEEN VIRTA. — Jos tietokone ei reagoi mitenkään, kun painat näppäintä tai liikutat hiirtä, paina virtapainiketta vähintään 8-10 sekuntia, kunnes tietokone sammuu. Käynnistä tietokone sitten uudelleen.

Muita ohjelmaongelmia

TARKISTA OHJELMAN OPPAAT TAI PYYDÄ VIANMÄÄRITYSTIETOJA OHJELMAN VALMISTAJALTA. —

- Varmista, että ohjelma on yhteensopiva tietokoneesi käyttöjärjestelmän kanssa.
- Varmista, että tietokone vastaa ohjelman vähimmäisvaatimuksia. Katso tietoja ohjelman oppaista.
- Varmista, että ohjelma on asennettu ja määritetty oikein.
- Tarkista, että laitteen ohjaimet eivät ole ristiriidassa ohjelman kanssa.
- Poista ohjelma ja asenna se tarvittaessa uudelleen.

TEE HETI VARMUUSKOPIOT TIEDOSTOISTASI.

- Tarkista kiintolevy, levykkeet tai CD-/DVD-levyt virustorjuntaohjelmalla.
- Tallenna ja sulje kaikki avoimet tiedostot tai ohjelmat ja sammuta tietokone Käynnistä-valikosta.

Dellin tekninen päivityspalvelu

Dellin tekninen päivityspalvelu tarjoaa ennalta sähköposti-ilmoituksia tietokoneen ohjelmisto- ja laitteistopäivityksistä. Palvelu on ilmainen, ja sitä voidaan mukauttaa sisällön, muodon ja sen mukaan, miten usein ilmoituksia lähetetään.

Voit tilata Dellin teknisen päivityspalvelun osoitteesta support.dell.com/technicalupdate.

Dell-tukiapuohjelma

Dell-tukiapuohjelma on asennettu tietokoneelle ja se voidaan käynnistää Dell-tukipalvelusta, , tehtävärivin kuvakkeesta tai **Käynnistä**-painikkeesta. Tällä tukiapuohjelmalla saat tukitietoja, ohjelmistopäivityksiä ja tietojenkäsittely-ympäristön kuntotarkastuksia.

Dell-tukiapuohjelman käynnistäminen

Avaa Dell-tukiapuohjelma tehtävärivin kuvakkeesta  tai Käynnistä-valikosta.

Jos tehtävärivillä ei ole Dell-tukiapuohjelman kuvaketta:

- 1 Valitse Käynnistä→Kaikki ohjelmat→Dellin tuki→Dellin tukiasetukset.
- 2 Varmista, että Show icon on the taskbar (Näytä kuvake tehtäväpalkissa) -vaihtoehto on valittu.



HUOMAUTUS: Jos Dell-tukiapuohjelmaa ei löydy Käynnistä-valikosta, siirry osoitteeseen support.dell.com ja lataa ohjelmisto sieltä.

Dell-tukiapuohjelma on mukautettu tietojenkäsittely-ympäristöösi.

Tehtäväpalkin -kuvake toimii eri tavoin, kun sitä napsautetaan, kaksoisnapsautetaan tai napsautetaan hiiren kakkospainikkeella.

Dell-tukiapuohjelman kuvakkeen napsauttaminen

Napsauttamalla -kuvaketta hiiren vasemmalla tai oikealla painikkeella voit suorittaa seuraavat toiminnot:

- Tietojenkäsittely-ympäristön tarkistaminen.
- Dell-tukiapuohjelman asetusten tarkistaminen.
- Dell-tukiapuohjelman ohjetiedoston avaaminen.
- Usein kysytyjen kysymysten tarkasteleminen.
- Dell-tukiapuohjelman lisätietojen tarkistaminen.
- Dell-tukiapuohjelman poistaminen käytöstä.

Dell-tukiapuohjelman kuvakkeen kaksoisnapsauttaminen

Kaksoisnapsauttamalla -kuvaketta voit manuaalisesti tarkistaa tietojenkäsittely-ympäristön, tarkastella usein kysytyjä kysymyksiä, avata Dell-tukiapuohjelman ohjetiedoston sekä tarkistaa Dell-tukiapuohjelman asetukset.

Lisätietoja Dell-tukiapuohjelmasta saat napsauttamalla kysymysmerkkiä (?) Dell™ Support -näytön yläosassa.

Ohjelmiston uudelleenasetaminen

Ohjaimet

Ohjaimien tunnistaminen

Jos sinulla on ongelmia laitteiden kanssa, ota selville onko ajuri syy ongelmiin, ja päivitä ajuri tarvittaessa.

Microsoft® Windows Vista®:

- 1 Napsauta Windows Vistan™ Käynnistä-painiketta  ja napsauta hiiren kakkospainikkeella kohtaa **Tietokone**.
- 2 Valitse **Ominaisuudet**→ **Laitehallinta**.



HUOMAUTUS: Käyttäjätilin valvonta -ikkuna voi tulla esiin. Jos olet tietokoneen järjestelmänvalvoja, valitse **Jatka**. Pyydä muussa tapauksessa järjestelmänvalvojaa jatkamaan toimintoa.

Microsoft Windows® XP:

- 1 Valitse **Käynnistä**→ **Ohjauspaneeli**.
- 2 Valitse kohdasta **Valitse luokka** vaihtoehto **Suorituskyky ja ylläpito** ja valitse **Järjestelmä**.
- 3 Valitse **Järjestelmän ominaisuudet** -ikkunasta **Laitteisto**-välilehti ja valitse sitten **Laitehallinta**.

Vieritä luetteloja ja tarkista, onko jonkin laitteen kuvakkeen kohdalla huutomerkki (keltainen ympyrä, jonka sisällä on [!]).

Jos laitteen vieressä on huutomerkki, voit joutua asentamaan ohjaimen uudestaan tai asentamaan uuden ohjaimen (katso kohtaa "Ohjaimien ja apuohjelmien uudelleenasetaminen" sivulla 59).



Ohjaimien ja apuohjelmien uudelleenasetaminen



MUISTUTUS: Dell-tukisivusto osoitteessa support.dell.com ja *Drivers and Utilities* -levy sisältävät Dell™-tietokoneiden hyväksytyt ajurit. Jos asennat muista lähteistä hankittuja ohjaimia, on mahdollista, että tietokone ei toimi kunnolla.

Palaaminen aikaisempaan laiteohjaimen versioon

Windows Vista:

- 1 Napsauta Windows Vistan™ Käynnistä-painiketta  ja napsauta hiiren kakkospainikkeella kohtaa **Tietokone**.
- 2 Valitse **Ominaisuudet** → **Laittehallinta**.
 **HUOMAUTUS:** Käyttäjätilin valvonta -ikkuna voi tulla esiin. Jos olet tietokoneen järjestelmänvalvoja, valitse **Jatka**. Pyydä muussa tapauksessa järjestelmänvalvojaa jatkamaan toimintoa.
- 3 Napsauta hiiren kakkospainikkeella laitetta, jonka uusi ohjain asennettiin, ja valitse **Ominaisuudet**.
- 4 Napsauta **Ohjaimet**-välilehteä → **Aikaisempi ohjain**.

Windows XP:

- 1 Valitse **Käynnistä** → **Oma tietokone** → **Ominaisuudet** → **Laitteisto** → **Laittehallinta**.
- 2 Napsauta hiiren kakkospainikkeella laitetta, jonka uusi ohjain asennettiin, ja valitse **Ominaisuudet**.
- 3 Napsauta **Ohjaimet**-välilehteä → **Aikaisempi ohjain**.

Jos laiteohjaimen palauttaminen ei ratkaise ongelmaa, palauta tietokone uuden ohjaimen asennusta edeltävään käyttötilaan käyttämällä järjestelmänpalautusta (katso kohtaa "Käyttöjärjestelmän palauttaminen" sivulla 62).

Drivers and Utilities -levyn käyttäminen

Jos laiteohjaimen palautus tai järjestelmänpalautus (katso kohtaa "Käyttöjärjestelmän palauttaminen" sivulla 62) ei ratkaise ongelmaa, asenna ohjain uudelleen *Drivers and Utilities* -levyltä.

- 1 Kun näytössä on Windows-työpöytä, aseta levyasemaan *Drivers and Utilities* -levy.
Jos käytät *Drivers and Utilities* -levyä ensimmäistä kertaa, siirry kohtaan step 2. Jos näin ei ole, siirry kohtaan step 5.
- 2 Kun *Drivers and Utilities* -levyn asennusohjelma alkaa, noudata näytössä näkyviä kehoitteita.

 **HUOMAUTUS:** Useimmiten *Drivers and Utilities* -ohjelma käynnistyy automaattisesti. Jos se ei käynnisty automaattisesti, käynnistä Windowsin Resurssienhallinta, tuo CD-levyn sisältö esiin napsauttamalla CD-aseman hakemistoa ja kaksoinapsauta sitten **autorcd.exe**-tiedostoa.

- 3 Kun näyttöön tulee **InstallShield Wizard Complete** (Ohjattu InstallShield-toiminto valmis), poista *Drivers and Utilities* -levy ja käynnistä tietokone uudelleen valitsemalla **Finish** (Valmis).
- 4 Kun näytössä on Windows-työpöytä, aseta *Drivers and Utilities* -levy uudelleen levyasemaan.
- 5 Valitse **Welcome Dell System Owner** (Tervetuloa, Dell-järjestelmän omistaja) -ikkunassa **Next** (Seuraava).

 **HUOMAUTUS:** *Drivers and Utilities* -ohjelma näyttää vain sellaisten laitteiden ajurit, jotka ovat tietokoneessa asennettuna toimitettaessa. Jos asennat lisää laitteita, uusien laitteiden ajurit eivät ehkä näy valikossa. Jos kyseiset ajurit eivät näy, sulje *Drivers and Utilities* -ohjelma. Lisätietoja ajureista on kunkin laitteen oppaissa.

Näyttöön tulee viesti, joka ilmoittaa, että *Drivers and Utilities* -ohjelma etsii tietokoneen laitteita.

Tietokoneen käyttämät ajurit näkyvät automaattisesti **My Drivers—The ResourceCD has identified these components in your system** (Omat ajurit – Resurssilevy on havainnut seuraavat osat järjestelmässä) -ikkunassa.

- 6 Valitse ohjain, jonka haluat asentaa uudelleen, ja toimi näytön ohjeiden mukaan.

Jos jotakin ajuria ei ole luettelossa, käyttöjärjestelmäsi ei tarvitse sitä.

Ohjaimien manuaalinen uudelleenasetus

Kun olet purkanut ajuritiedostot kiintolevylle edellä kuvatulla tavalla, toimi seuraavasti:

- 1 Napsauta Windows Vistan™ Käynnistä-painiketta  ja napsauta hiiren kakkospainikkeella kohtaa **Tietokone**.
- 2 Valitse **Ominaisuudet** → **Laitehallinta**.

 **HUOMAUTUS:** **Käyttäjätilin valvonta** -ikkuna voi tulla esiin. Jos olet tietokoneen järjestelmänvalvoja, valitse **Jatka**. Pyydä muussa tapauksessa järjestelmänvalvojaa jatkamaan toimintoa.

- 3 Kaksoisnapsauta laitetyyppiä, jolle olet asentamassa ohjainta (esimerkiksi **Ääni tai Näyttö**).
- 4 Kaksoisnapsauta sen laitteen nimeä, jolla olet asentamassa ohjainta.
- 5 Valitse **Ohjain-välilehti**→ **Päivitä ohjain**→ **Etsi ohjainohjelmistoa tietokoneesta**.
- 6 Valitse **Selaa** ja valitse paikka, johon aiemmin kopioit ohjaintiedoston.
- 7 Kun sopivan ajurin nimi tulee näkyviin, valitse ajurin nimi→ **OK**→ **Seuraava**.
- 8 Valitse **Valmis** ja käynnistä tietokone uudelleen.

Käyttöjärjestelmän palauttaminen

Käyttöjärjestelmän voi palauttaa seuraavilla tavoilla:

- Microsoft Windowsin Järjestelmän palauttaminen palauttaa tietokoneen aikaisempaan käyttötilaan muuttamatta datatiedostoja. Käytä järjestelmänpalautusta ensisijaisena ratkaisuna käyttöjärjestelmän palauttamiseen ja tietoa sisältävien tiedostojen säilyttämiseen.
- Dell Factory Image Restore -ohjelma (käytettävissä Windows Vistassa) palauttaa kiintolevyn toimintatilaan, jossa se oli tietokoneen ostohetkellä. Se poistaa kiintolevyltä kaikki tiedot ja kaikki ohjelmat, jotka on asennettu tietokoneen saamisen jälkeen. Käytä Dell Factory Image Restore -ohjelmaa vain, jos järjestelmän palauttamistoiminto ei ratkaissut käyttöjärjestelmäongelmaa.
- Jos sait *Käyttöjärjestelmä*-levyn tietokoneen mukana, voit palauttaa käyttöjärjestelmän sen avulla. *Operating system* -levyn käyttö poistaa kuitenkin kaikki tiedot kiintolevyltä. Käytä levyä *vain*, jos järjestelmänpalautus ei ratkaissut käyttöjärjestelmän ongelmia.

Microsoft® Windowsin® Järjestelmän palauttaminen -toiminnon käyttäminen

Windows-käyttöjärjestelmissä on järjestelmän palautustoiminto, jonka avulla tietokone voidaan palauttaa aikaisempaan toimintatilaan (niin, että se ei vaikuta datatiedostoihin), jos laitteistoon, ohjelmistoon tai muihin järjestelmäasetuksiin tehdyt muutokset ovat siirtäneet tietokoneen ei-toivottuun toimintatilaan. Kaikki järjestelmän palautustoiminnon tekemät muutokset ovat täysin peruutettavissa.

 **MUISTUTUS:** Tee säännöllisesti varmistukset datatiedostoista. Järjestelmän palauttamistoiminto ei tarkkaile datatiedostoja eikä palauta niitä.

 **HUOMAUTUS:** Tämän ohjeen menetelmät on kirjoitettu Windowsin oletusnäkyä varten, eivätkä ne välttämättä päde, jos Dell™-tietokone on asetettu Windows Classic -näkyä.

 **HUOMAUTUS:** Aseta Dell™-tietokone Windows Classic -näkyä.

Järjestelmän palautuksen aloittaminen

Windows Vista:

- 1 Valitse Käynnistä .
- 2 Kirjoita Aloita haku -ruutuun Järjestelmän palauttaminen ja paina <Enter>-näppäintä.

 **HUOMAUTUS:** Käyttäjätilin valvonta -ikkuna voi tulla esiin. Jos olet tietokoneen järjestelmänvalvoja, valitse **Jatka**. Ota muussa tapauksessa yhteyttä järjestelmänvalvojaan, jotta voit jatkaa ohjelman käyttöä.

- 3 Valitse Seuraava ja noudata muita näytössä olevia ohjeita.

Jos järjestelmän palautustoiminto ei ratkaissut ongelmaa, voit kumota viimeisimmän järjestelmän palautuksen (katso "Viimeisimmän järjestelmän palautuksen kumoaminen" sivulla 63).

Windows XP:

 **MUISTUTUS:** Tallenna ja sulje kaikki auki olevat tiedostot ja sulje kaikki auki olevat ohjelmat, ennen kuin palautat tietokoneen aikaisempaan toimintatilaan. Älä muuta, avaa tai poista mitään tiedostoja tai ohjelmia, ennen kuin järjestelmä on palautettu.

- 1 Valitse Käynnistä → Kaikkiohjelmat → Apuohjelmat → Järjestelmätyökalut → Järjestelmän palauttaminen.
- 2 Valitse joko Palauta tietokone aiemman ajankohdan mukaiseksi tai Uuden palautuspisteen luominen.
- 3 Valitse Seuraava ja noudata näytössä olevia kehoitteita.

Viimeisimmän järjestelmän palautuksen kumoaminen

 **MUISTUTUS:** Tallenna ja sulje kaikki auki olevat tiedostot ja sulje kaikki auki olevat ohjelmat, ennen kuin kumoat viimeisimmän järjestelmän palautuksen. Älä muuta, avaa tai poista mitään tiedostoja tai ohjelmia, ennen kuin järjestelmä on palautettu.

Windows Vista:

- 1 Valitse **Käynnistä** .
- 2 Kirjoita Aloita haku -ruutuun Järjestelmän palauttaminen ja paina <Enter>-näppäintä.
- 3 Valitse **Peruuta viimeisin palauttaminen** ja valitse sitten **Seuraava**.

Windows XP:

- 1 Valitse **Käynnistä** → **Kaikkiohjelmat** → **Apuohjelmat** → **Järjestelmätyökalut** → **Järjestelmän palauttaminen**.
- 2 Valitse **Peruuta viimeisin palauttaminen** ja valitse sitten **Seuraava**.

Järjestelmän palauttamistoiminnon käyttöön ottaminen



HUOMAUTUS: Windows Vista ei poista käytöstä järjestelmän palauttamistoimintoa, vaikka levytilaa olisikin vähän. Siksi seuraavat vaiheet koskevat vain Windows XP -käyttöjärjestelmää.

Jos asennat uudelleen Windows XP -käyttöjärjestelmän tietokoneeseen, jossa on käytettävissä alle 200 megatavua vapaata kiintolevytilaa, järjestelmän palauttamistoiminto poistetaan automaattisesti käytöstä.

Voit tarkistaa, onko järjestelmän palauttaminen käytössä, toimimalla seuraavasti:

- 1 Valitse **Käynnistä** → **Ohjauspaneeli** → **Suorituskyky ja ylläpito** → **Järjestelmä**.
- 2 Valitse **Järjestelmän palauttaminen** -välilehti ja varmista, että **Poista järjestelmän palauttaminen käytöstä** ei ole valittuna.

Dell™ Factory Image Restore -ohjelman käyttö



MUISTUTUS: Dell Factory Image Restore -ohjelman käyttö poistaa pysyvästi kaiken kiintolevyllä olevan tiedon ja poistaa kaikki ohjelmat ja ajurit, jotka on asennettu tietokoneen saamisen jälkeen. Varmuuskopioi tiedot mahdollisuuksien mukaan ennen näiden valintojen käyttöä. Käytä Dell Factory Image Restore -ohjelmaa vain, jos järjestelmän palauttamistoiminto ei ratkaissut käyttöjärjestelmäongelmaa.



HUOMAUTUS: Dell Factory Image Restore ei välttämättä ole saatavilla kaikissa maissa tai kaikissa tietokoneissa.

Käytä Dell Factory Image Restore -ohjelmaa (Windows Vista) vain viimeisenä käyttöjärjestelmän palautuskeinona. Ne palauttavat kiintolevyn siihen käyttötilaan, jossa se oli tietokoneen ostohetkellä. Kaikki tietokoneen hankinnan jälkeen lisätyt ohjelmat tai tiedostot, myös datatiedostot, poistetaan pysyvästi kiintolevyltä. Datatiedostot sisältävät esimerkiksi asiakirjoja, taulukkoja, sähköpostiviestejä, digitaalivalokuvia ja musiikkitiedostoja. Varmuuskopioi kaikki tiedot mahdollisuuksien mukaan ennen Factory Image Restore -ohjelman käyttöä.

Dell Factory Image Restore (vain Windows Vista)

- 1** Käynnistä tietokone. Kun näyttöön tulee Dellin logo, siirry Vistan Käynnistyksen lisäasetukset -ikkunaan painamalla <F8>-näppäintä useita kertoja.
- 2** Valitse **Korjaa tietokone**.
Näyttöön tulee Järjestelmän palautusasetukset -ikkuna.
- 3** Valitse näppäimistöasettelu ja valitse **Seuraava**.
- 4** Voit siirtyä palautusvalintoihin, kun kirjaudut tietokoneeseen paikallisena käyttäjänä. Siirry komentokehotteeseen kirjoittamalla Käyttäjänimi-kenttään `administrator` ja napsauttamalla sitten **OK**-painiketta.
- 5** Valitse **Dell Factory Image Restore**.



HUOMAUTUS: Kokoonpanon mukaan on ehkä valittava **Dell Factory Tools** ja sitten **Dell Factory Image Restore**.

- 6** Valitse **Dell Factory Image Restore** -tervetulonäytössä **Next** (Seuraava).
Näyttöön tulee **Confirm Data Deletion** (Vahvista tietojen poisto) -näyttö.
- ➔** **MUISTUTUS:** Jos et halua jatkaa Factory Image Restore -ohjelman käyttöä, valitse **Cancel** (Peruuta).
- 7** Valitse valintaruutu, joka vahvistaa, että haluat alustaa kiintolevyn uudelleen ja palauttaa järjestelmän ohjelmiston tilaan, jossa se oli tehtaalta toimitettaessa, ja valitse sitten **Next** (Seuraava).
Palauttamistoiminto käynnistyy, ja sen suorittaminen kestää noin viisi minuuttia. Näkyviin tulee ilmoitus, kun käyttöjärjestelmä ja tehtaalla asennetut sovellukset on palautettu alkuperäiseen tilaansa.
- 8** Käynnistä tietokone uudelleen valitsemalla **Valmis**.

Operating System -levyn käyttö

Ennen aloittamista

Jos vasta-asennetun ohjaimen kanssa on ongelmia ja harkitset Windows-käyttöjärjestelmän asentamista uudelleen, kokeile ensin Windowsin laiteohjaimen asennuksen peruuttamistoimintoa. Katso kohtaa "Palaaminen aikaisempaan laiteohjaimen versioon" sivulla 60. Jos aiemman laiteohjaimen palautustoiminnon käyttäminen ei korjaa ongelmaa, palauta käyttöjärjestelmä Microsoft Windowsin Järjestelmän palauttamisen avulla toimintatilaan, jossa se oli ennen uuden laiteohjaimen asentamista. Katso kohtaa "Microsoft® Windowsin® Järjestelmän palauttaminen -toiminnon käyttäminen" sivulla 62.



MUISTUTUS: Ota varmistuskopiot kaikista ensisijaisen kiintolevyaseman datatiedoista ennen asennusta. Perinteisissä kiintolevykokoontiloissa ensisijainen kiintolevyasema on ensimmäinen asema, jonka tietokone tunnistaa.

Windowsin uudelleenasetukseen tarvitaan Dell™ *Operating System* -levy ja Dell *Drivers and Utilities* -levy.



HUOMAUTUS: Dell *Drivers and Utilities* -levy sisältää ohjaimet, jotka asennettiin tietokoneen kokoamisvaiheessa. Käytä Dell *Drivers and Utilities* -levyä tarvittavien ohjainten lataamiseen. Dell *Drivers and Utilities* -levyä ja Dell *Operating System* -levyä ei välttämättä toimiteta tietokoneen mukana. Tämä määräytyy sen mukaan, missä maassa tietokone on tilattu ja halusitko levyn.

Windowsin uudelleenasetus

Uudelleenasetus voi kestää 1–2 tuntia. Kun käyttöjärjestelmä on asennettu uudelleen, myös laiteohjaimet, virustentorjuntaohjelma ja muut ohjelmat on asennettava uudelleen.

- 1 Tallenna ja sulje kaikki avoimet tiedostot ja sulje kaikki avoimet sovellukset.
- 2 Aseta *Operating System* -levy asemaan.
- 3 Jos näyttöön tulee *Asenna Windows* -sanoma, valitse **Lopeta**.
- 4 Käynnistä tietokone uudelleen.

Kun DELL-logo tulee näkyviin, paina heti <F12>-näppäintä.

 **HUOMAUTUS:** Jos odotat liian kauan ja käyttöjärjestelmän logo tulee näyttöön, odota, kunnes näyttöön tulee Microsoft® Windows® -työpöytä. Sammuta tietokone tämän jälkeen ja yritä uudelleen.

 **HUOMAUTUS:** Seuraavat ohjeet muuttavat käynnistysjakson vain yhdeksi kerraksi. Seuraavan kerran tietokonetta käynnistettäessä se käynnistää järjestelmäasetusohjelmassa määritetyt laitteet.

- 5 Kun käynnistyslaiteluettelo tulee esiin, korosta **CD/DVD/CD-RW Drive** ja paina <Enter>-näppäintä.
- 6 **Käynnistä CD-ROM-levyiltä** painamalla mitä tahansa näppäintä ja suorita asennus loppuun noudattamalla näytön ohjeita.

Ohjeiden saaminen

Avun saaminen



VAARA: Jos tietokoneen kotelo pitää avata, irrota ensin tietokone verkkovirrasta ja modeemijohdot sähköpistorasioista. Noudata tietokoneen mukana toimitettuja turvallisuusohjeita. Lisää turvallisuusohjeita on Regulatory Compliance -sivulla osoitteessa www.dell.com/regulatory_compliance.

Jos tietokoneessasi on ongelmia, voit tehdä ongelmanmäärittelyn seuraavien ohjeiden mukaisesti:

- 1 Lisätietoja ongelmista ja niiden korjaustoimista on kohdassa "Vianmäärittysvihjeitä" sivulla 53.
- 2 Lisätietoja Dell-diagnostiikkaohjelman suorittamisesta on kohdassa "Dell Diagnostics" sivulla 51.
- 3 Täytä "Diagnostiikan tarkistusluettelo" sivulla 74.
- 4 Asennus- ja vianmäärittystoimenpiteissä auttavat Dellin monipuoliset online-tukipalvelut (support.dell.com). Laaja Dell-verkkotukiluettelo on kohdassa "Online-palvelut" sivulla 70.
- 5 Jos ongelma ei ratkea edellä olevien ohjeiden avulla, katso lisätietoja kohdasta "Dellin yhteystiedot" sivulla 75.



HUOMAUTUS: Soita Dell-tukipalveluun tietokoneen ääreltä, jotta tekninen tukihenkilöstö voi auttaa sinua tarvittavissa toimissa.



HUOMAUTUS: Dellin pikahuoltokoodijärjestelmä ei välttämättä ole käytössä kaikissa maissa.

Anna pikahuoltokoodisi Dellin automatisoidun puhelinjärjestelmän sitä pyytäessä, jolloin puhelusi ohjautuu suoraan asianmukaiselle tukihenkilöstölle. Jos sinulla ei ole pikahuoltokoodia, avaa **Dell-lisävarusteet**-kansio, kaksoisnapsauta **Pikahuoltokoodi**-kuvaketta ja noudata annettuja ohjeita.

Katso Dell-tuen käyttöä koskevat ohjeet kohdasta "Tekninen tuki ja asiakaspalvelu" sivulla 70.



HUOMAUTUS: Kaikkia seuraavia palveluita ei ole saatavana Yhdysvaltojen mantereen ulkopuolella. Lisätietoja palveluiden saatavuudesta saat paikalliselta Dell-edustajalta.

Tekninen tuki ja asiakaspalvelu

Dellin tukipalvelu on käytettävissäsi, ja se vastaa Dell™-laitteistoja koskeviin kysymyksiisi. Tukihenkilöstö antaa sinulle nopeat ja tarkat vastaukset tietokonepohjaisten diagnostiikkaohjelmien avulla.

Jos haluat ottaa yhteyttä Dellin tukipalveluun, katso lisätietoja kohdasta "Ennen kuin soitat" sivulla 73 ja katso sitten alueesi yhteystiedot tai siirry osoitteeseen support.dell.com.

DellConnect™

DellConnect on helppokäyttöinen verkkotyökalu, jonka avulla Dellin asiakaspalvelija tai tekninen tukihenkilö voi ottaa yhteyden tietokoneeseesi laajakaistayhteyden avulla, tehdä ongelmanmäärittelyn ja korjata ongelman valvontasi alaisena. Lisätietoja saat siirtymällä osoitteeseen support.dell.com ja napsauttamalla DellConnect-linkkiä.

Online-palvelut

Lisätietoja Dellin tuotteista ja palveluista on seuraavissa sivustoissa:

www.dell.com

www.dell.com/ap (Aasia/Tyynenmeren maat)

www.dell.com/jp (Japani)

www.euro.dell.com (Eurooppa)

www.dell.com/la (Latinalaisen Amerikan maat)

www.dell.ca (Kanada)

Dellin tukipalveluja voi käyttää seuraavien verkkosivujen ja sähköpostiosoitteiden avulla:

- Dell-tukisivustot:
support.dell.com
support.jp.dell.com (Japani)
support.euro.dell.com (Eurooppa)
- Dell-tuen sähköpostiosoitteet:
mobile_support@us.dell.com
support@us.dell.com
la-techsupport@dell.com (Latalalaisen Amerikan maat)
apsupport@dell.com (Aasia/Tyynenmeren maat)
- Dellin markkinoinnin ja myynnin sähköpostiosoitteet:
apmarketing@dell.com (Aasia/Tyynenmeren maat)
sales_canada@dell.com (Kanada)
- Nimetön tiedonsiirtoprotokolla (FTP):
ftp.dell.com – kirjaudu käyttäjänimellä `anonymous` ja käytä salasananana sähköpostiosoitettasi.

AutoTech-palvelu

Dellin automaattinen AutoTech-tukipalvelu antaa nauhoitettuja vastauksia Dellin asiakkaiden kannettavista tietokoneista ja pöytätietokoneista usein esittämiin kysymyksiin.

Kun soitat AutoTech-palveluun, valitse kysymystäsi vastaavat aiheet äänitaajuusvalintapuhelimella. Katso oman alueesi puhelinnumero kohdasta "Dellin yhteystiedot" sivulla 75.

Automatisoitu tilauksen tila -palvelu

Voit tarkistaa Dell-tuotetilauksesi tilan osoitteessa **support.dell.com** tai soittamalla automaattiseen tilauksen tila -palveluun. Sinulta pyydetään tilauksen etsimiseen ja siitä raportoimiseen tarvittavat tiedot. Katso oman alueesi puhelinnumero kohdasta "Dellin yhteystiedot" sivulla 75.

Ongelmia tilauksessa

Jos tilauksessasi ilmenee ongelmia, esim. puuttuvia osia, vääriä osia tai väärä lasku, ota yhteyttä Dellin asiakaspalveluun. Pidä lasku tai pakkaustodistus käsillä puhelun aikana. Katso oman alueesi puhelinnumero kohdasta "Dellin yhteystiedot" sivulla 75.

Tuotetiedot

Jos haluat lisätietoja muista Dellin tuotteista tai haluat tilata tuotteita, siirry Dellin verkkosivustolle osoitteeseen www.dell.com. Katso oman alueesi tai myyjän yhteystiedot kohdasta "Dellin yhteystiedot" sivulla 75.

Tuotteiden palauttaminen takuukorjausta tai korvausta varten

Valmistele palautettavat tuotteet seuraavasti, on kyseessä sitten tuotteen korjaaminen tai korvaaminen:

- 1 Pyydä Delliltä materiaalin palautusnumero ja kirjoita se selvästi ja näkyvästi laatikon ulkopuolelle.
Katso oman alueesi puhelinnumero kohdasta "Dellin yhteystiedot" sivulla 75. Lähetä pakkauksen mukana kopio laskusta ja palautuksen syyn kertova kirje.
- 2 Lähetä pakkaukseen mukana kopio diagnostiikan tarkistusluettelosta (katso kohtaa "Diagnostiikan tarkistusluettelo" sivulla 74), josta käyvät ilmi suorittamasi testit ja Dell-diagnostiikkaohjelman raportoimat virheilmoitukset (katso kohtaa "Dellin yhteystiedot" sivulla 75).
- 3 Jos haluat saada korvauksen palautettavasta tuotteesta, lähetä pakkauksen mukana kaikki palautettavaan tuotteeseen liittyvät lisävarusteet (virtajohdot, ohjelmistolevykkeet, oppaat, yms.).
- 4 Palauta laite alkuperäisessä (tai sitä vastaavassa) pakkauksessa.

Lähetäjä maksaa lähetyskulut. Sinä olet vastuussa palautettavan tuotteen vakuuttamisesta, sekä mahdollisesta häviämisestä toimituksen aikana. Postiennakolla lähetettyjä paketteja ei lunasteta.

Jos pakkaus ei ole yllä olevien vaatimusten mukainen, sitä ei hyväksytä Dellin vastaanottolaiturilla ja se palautetaan sinulle.

Ennen kuin soitat



HUOMAUTUS: Varaa pikahuoltokoodisi käden ulottuville, ennen kuin soitat. Tämän koodin avulla Dellin automaattinen tukipuhelinpalvelu pystyy ohjaamaan puhelusi oikein. Sinulta saatetaan myös kysyä huoltomerkkiä (joka sijaitsee tietokoneen takapaneelissa tai pohjassa).

Muista täyttää diagnostiikan tarkistusluettelo (katso kohta "Diagnostiikan tarkistusluettelo" sivulla 74). Jos mahdollista, käynnistä tietokone ennen Dellille soittamista ja soita tietokoneen vieressä tai lähellä olevasta puhelimesta. Tukipalvelu voi pyytää sinua antamaan näppäimistökomentoja, välittämään yksityiskohtaisia tietoja toimintojen aikana tai suorittamaan muita vianmäärittystoimenpiteitä tietokoneella. Varmista, että tietokoneen mukana toimitetut asiakirjat ovat käden ulottuvilla.



VAARA: Ennen kuin teet toimenpiteitä tietokoneen sisällä, lue tietokoneen mukana toimitetut turvallisuusohjeet. Lisää turvallisuusohjeita on Regulatory Compliance -sivulla osoitteessa www.dell.com/regulatory_compliance.

Diagnostiikan tarkistusluettelo

Nimi:

Päivämäärä:

Osoite:

Puhelinnumero:

Huoltomerkki (tietokoneen takana tai pohjassa oleva viivakoodi):

Pikahuoltokoodi:

Materiaalin palautusnumero (jos sellainen on saatu Dellin tukihenkilöstöltä):

Käyttöjärjestelmä ja sen versio:

Laitteet:

Laajennuskortit:

Onko tietokone liitetty verkkoon? Kyllä Ei

Verkko, sen versio ja verkkokortti:

Ohjelmat ja niiden versiot:

Määritä järjestelmän käynnistystiedostojen sisältö käyttöjärjestelmän ohjeista. Jos tietokone on kytketty tulostimeen, tulosta kaikki nämä tiedostot. Kopioi muussa tapauksessa tiedostojen sisältö paperille ennen Dellille soittamista.

Virheilmoitus, äänimerkkikoodi tai diagnostiikkakoodi:

Ongelman kuvaus ja suoritettavat vianmäärittämisaskeleet:

Dellin yhteystiedot

Yhdysvalloissa voit soittaa numeroon 800-WWW-DELL (800-999-3355).



HUOMAUTUS: Jos käytössäsi ei ole Internet-yhteyttä, käytä ostolaskussa, lähetysluettelossa, laskussa tai Dellin tuoteluettelossa olevia yhteystietoja.

Dellillä on useita verkko- ja puhelinpohjaisia tuki- ja palveluvaihtoehtoja. Palveluiden saatavuus vaihtelee maittäin ja tuotteittain, ja jotkin palvelut eivät välttämättä ole saatavissa alueellasi. Jos yhteydenottosi koskee myyntiä, teknistä tukea tai asiakaspalveluasioita:

- 1 Siirry sivustoon support.dell.com ja tarkasta maa tai alue sivun alareunan avattavasta **Choose A Country/Region (Valitse maa tai alue)** -valikosta.
- 2 Napsauta sivun vasemmalla puolella olevaa **Contact Us (Dellin yhteystiedot)** -kohtaa ja valitse haluamasi palvelu tai tukilinkki.
- 3 Valitse itsellesi sopiva tapa ottaa yhteys Delliin.

Hakemisto

A

- äänimerkkikoodit, 41
- asennus
 - tietokoneen asentaminen, 14
- asentaminen uudelleen
 - ohjaimet ja apuohjelmat, 59
- asetukset
 - Internet, 16
 - pika-asennus, 9
 - tietokone, 9

D

- Dell
 - Factory Image Restore, 65
 - ohjelmistopäivitykset, 57
 - tekninen päivityspalvelu, 57
 - tekninen tuki ja asiakaspalvelu, 70
 - tukiapuohjelma, 57
 - yhteyden ottaminen, 69, 75
- DellConnect, 70
- Dell Diagnostics, 51
- Dell-diagnostiikka
 - käynnistäminen Drivers and Utilities -levyltä, 52
 - käynnistäminen kiintolevyltä, 52
- Dell Factory Image Restore, 65
- Dellin yhteystiedot, 69, 75

diagnostiikka

- äänimerkkikoodit, 41
- Dell, 51
- Drivers and Utilities -levy, 7, 60
- Dell Diagnostics, 51

E

- ergonomiatiedot, 8

F

- Factory Image Restore, 65

H

- Huoltokäsikirja, 8
- huoltomerkki, 7

I

- Internet
 - asetukset, 16
 - kytkentä, 16

J

- Järjestelmän palauttaminen, 62
- Järjestelmän palautus
 - käyttöönotto, 64

K

- käyttöjärjestelmä
 - Dell Factory Image Restore, 64
 - järjestelmän palautus, 62
 - tietoväline, 66
 - uudelleenasetus, 7
- käyttöjärjestelmän Product Key
 - avain, 8
- käyttöohjeet, 7
 - Dell-tekniikkaopas, 8
 - Huoltokäsikirja, 8
- Käyttöoikeussopimus, 8
- käyttöoikeustarra, 8

L

- levy
 - Drivers and Utilities, 7
- liittäminen
 - Internet, 16
 - modeemi, 12
 - näyttö, 9
 - verkko, 13
 - verkkokaapeli, 11
 - virtakaapelit, 12

M

- määrittelyt, 8
- muisti
 - vianmäärittely, 55

N

- näkymä
 - edestä, 23
 - takaa, 24, 27, 30
 - takapaneelin liittimet, 25, 28, 31

O

- ohjaimet, 59
 - asetus uudelleen, 59
 - Drivers and Utilities -levy, 7
 - edellisen version palautus, 60
 - tunnistaminen, 59
- ohjatut toiminnot
 - ohjattu ohjelman
 - yhteensopivuuden varmistaminen, 56
 - Tiedostojen ja asetusten ohjattu siirto, 18
- ohjelmisto
 - ongelmat, 56
 - päivitykset, 57
 - uudelleenasetus, 59
 - vianmäärittely, 56-57
- ongelmat
 - palauttaminen aiempaan tilaan, 62
- Operating System -levy, 7

P

päivitykset
ohjelmisto ja laitteisto, 57
Pikahuoltokoodi, 7
puhelinnumerot, 75

S

S.M.A.R.T, 50

T

takuutiedot, 8
tekniset tiedot
ääni, 34
asemat, 36
fyysinen, 39
järjestelmätiedot, 33
kaikki, 33
laajennusväylä, 34
liittimet, 37
muisti, 33
ohjaimet ja merkkivalot, 38
suoritin, 33
video, 34
virta, 39
ympäristö, 40
Tiedostojen ja asetusten ohjattu
siirto, 18
tietojen etsiminen, 7
tietojen siirtäminen uuteen
tietokoneeseen, 18

tietoväline

käyttöjärjestelmä, 7

tuki, 69

alueellinen, 70

DellConnect, 70

Dellin yhteystiedot, 75

online-palvelut, 70

tekninen tuki ja asiakaspalvelu, 70

tukitiedot, 8

turvallisuustiedot, 8

työpöytäjärjestelmän
ohjelmisto, 7

U

uudelleenasennus
ohjelmisto, 59

V

verkot, 13

liittäminen, 13

vianmääritys, 8, 41

Dell Diagnostics, 51

muisti, 55

ohjelma kaatuu, 55

ohjelmat ja

Windows-yhteensopivuus,
56

ohjelmisto, 55-57

palauttaminen aiempaan
tilaan, 62

sininen näyttö, 57

- tietokone ei vastaa, 55
- vihjeitä, 53
- virheilmoitukset, 43
- virta, 53
- virtavalon toiminta, 53
- virtavalot, 41

virheilmoitukset

- äänimerkkikoodit, 41

virta

- vianmääritys, 53
- virtavalon toiminta, 53

W

Windows Vista

- Dell Factory Image
 - Restore, 64-65
- edellisen laiteohjaimen
 - palautus, 60
- Järjestelmän palauttaminen, 62
- Laiteohjaimien palautus, 60
- ohjattu ohjelman
 - yhteensopivuuden
 - varmistaminen, 56
- uudelleenasetus, 7

Windows XP

- edellisen laiteohjaimen
 - palautus, 60
- Internet-yhteysasetukset, 17
- Järjestelmän palauttaminen, 62
- Laiteohjaimien palautus, 60
- Tiedostojen ja asetusten ohjattu
 - siirto, 18
- uudelleenasetus, 7

Windows-käyttöoikeustarra, 8